

# Lichtspiegel Sphera **SIDLER**

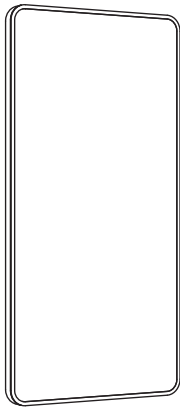

Artikel Article Articolo	<b>102067</b>	Ausgabe Edition Edizione	<b>1-2025</b>
--------------------------------	---------------	--------------------------------	---------------

Art. No	05.915.V	Mut.	
---------	----------	------	--

Lichtspiegel Sphera 75  
*miroir lumineux Sphera 75*  
 Specchio illuminato Sphera 75

SIDLER Metallwaren AG, 8590 Romanshorn  
 Telefon 071 466 90 10, Telefax 071 466 90 11  
 www.sidler.swiss

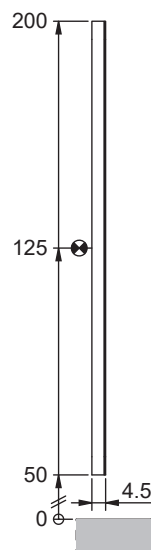
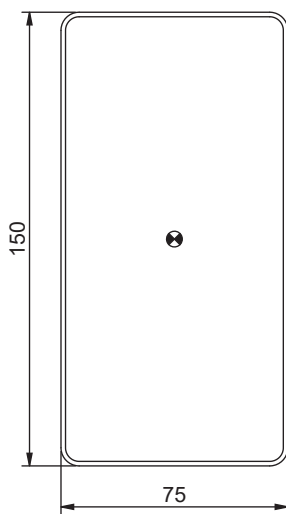

IP 24



Elektroanschluss  
*Raccord électrique*  
 Allacciamento elettrico

Masse in cm / Mesures en cm / Misure in cm

Befestigungslöcher / *Trous de fixation* / Fori per le viti di montaggio

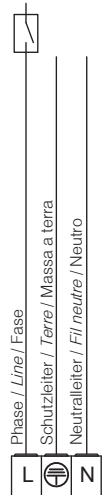
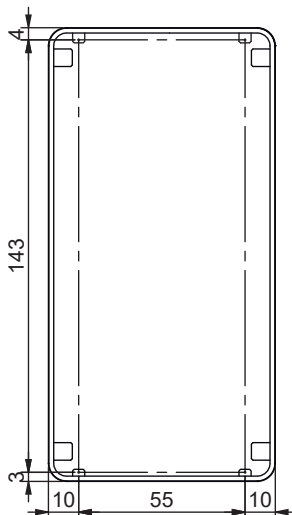

Masse in cm / Mesures en cm / Misure in cm

Die Massangaben in Zentimeter verstehen sich unter dem Vorbehalt der Werkstoleranzen, eventuell späterer Änderungen sowie weiterer Montagemöglichkeiten. Die Haftung für Folgen fehlerhafter oder unvollständiger Massangaben ist ausgeschlossen (Art. 100 OR).

*Les dimensions en centimètre s'entendent sous réserve des tolérances d'usine, d'éventuelles modifications ultérieures, de même que de nouvelles possibilités de montage. La responsabilité ne peut être engagée en cas de cotes manquantes ou erronées (CD art. 100).*

Le dimensioni in centimetri si intendono indicate con riserva delle usuali tolleranze di fabbricazione, delle eventuali successive modifiche e delle nuove possibilità di montaggio. Si declina ogni responsabilità per conseguenze derivanti da indicazioni errate o incomplete delle dimensioni (art. 100 CO).

# Lichtspiegel Sphera **SIDLER**

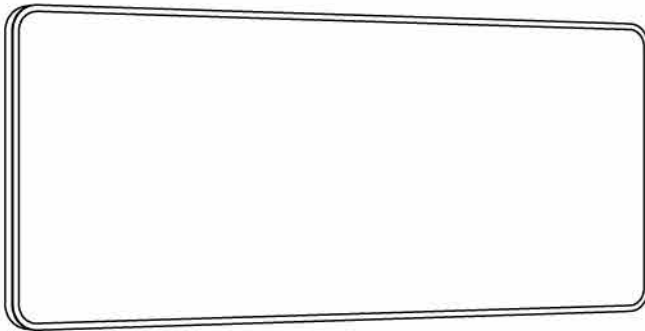

Articolo

108297

Ausgabe

2-2026

Edition

Edizione

Art. No 05.918.XXX

Mut.

Lichtspiegel Sphera 180  
*miroir lumineux Sphera 180*  
 Specchio illuminato Sphera 180

SIDLER Metallwaren AG, 8590 Romanshorn  
 Telefon 071 466 90 10, Telefax 071 466 90 11  
 www.sidler.swiss

IP 44

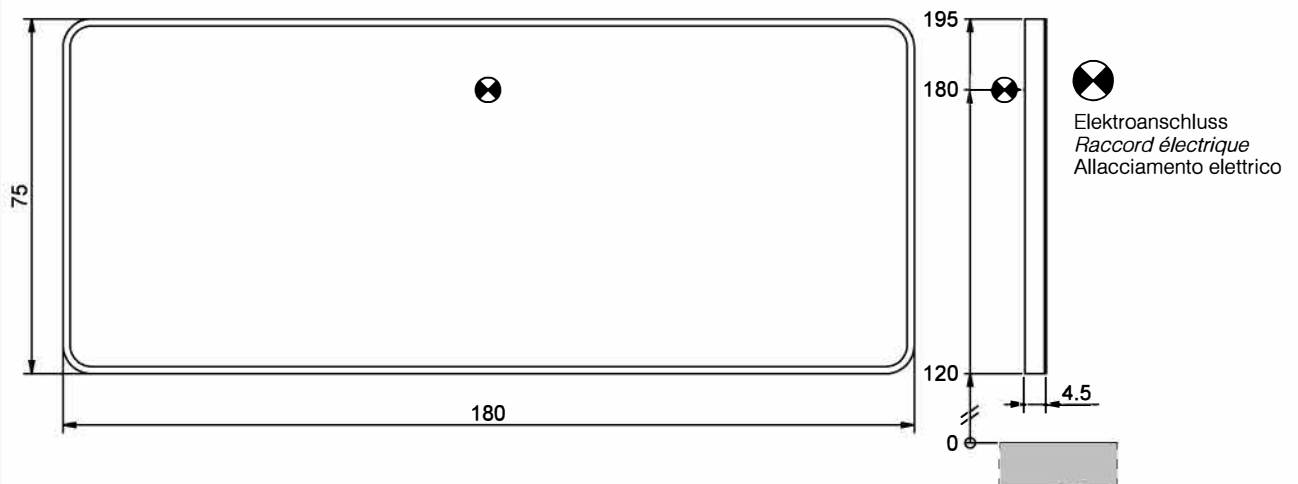

Masse in cm / Mesures en cm / Misure in cm

Befestigungslöcher / *Trous de fixation* / Fori per le viti di montaggio

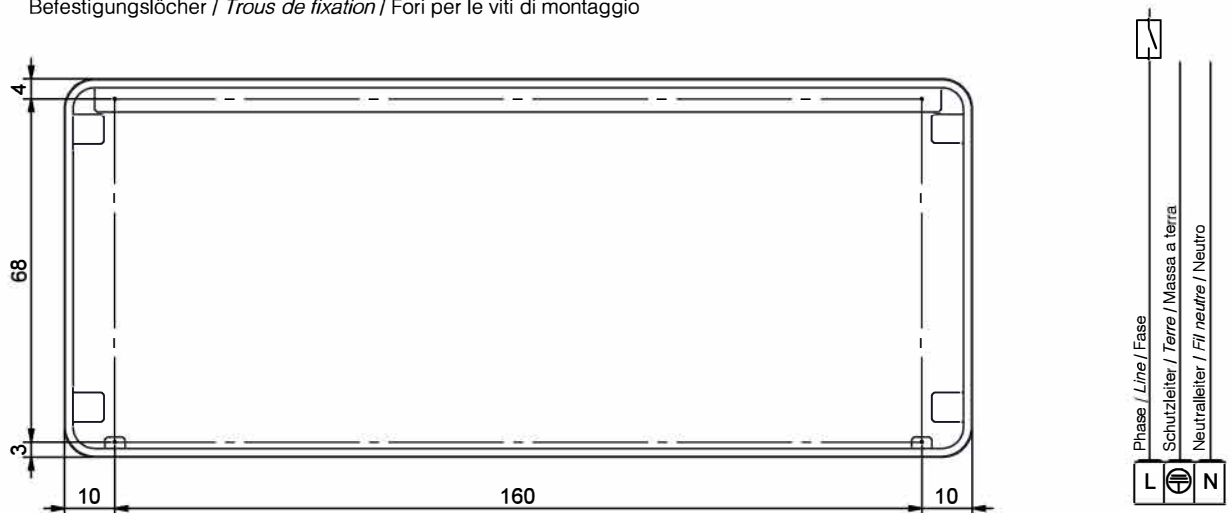

Masse in cm / Mesures en cm / Misure in cm

Die Massangaben in Zentimeter verstehen sich unter dem Vorbehalt der Werkstoleranzen, eventuell späterer Änderungen sowie weiterer Montagemöglichkeiten. Die Haftung für Folgen fehlerhafter oder unvollständiger Massangaben ist ausgeschlossen (Art. 100 OR).

*Les dimensions en centimètre s'entendent sous réserve des tolérances d'usine, d'éventuelles modifications ultérieures, de même que de nouvelles possibilités de montage. La responsabilité ne peut être engagée en cas de cotes manquantes ou erronées (CD art. 100).*

Le dimensioni in centimetri si intendono indicate con riserva delle usuali tolleranze di fabbricazione, delle eventuali successive modifiche e delle nuove possibilità di montaggio. Si declina ogni responsabilità per conseguenze derivanti da indicazioni errate o incomplete delle dimensioni (art. 100 CO).

# Lichtspiegel Sphera **SIDLER**

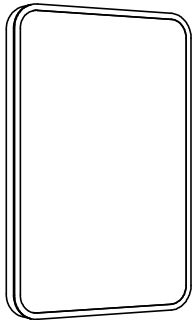

Artikel Article Articolo	<b>617335</b>	Ausgabe Edition Edizione	<b>1-2025</b>
--------------------------------	---------------	--------------------------------	---------------

Art. No	05.905	Mut.	
---------	--------	------	--

Lichtspiegel Sphera 50  
*miroir lumineux Sphera 50*  
Specchio illuminato Sphera 50

SIDLER Metallwaren AG, 8590 Romanshorn  
Telefon 071 466 90 10, Telefax 071 466 90 11  
www.sidler.swiss

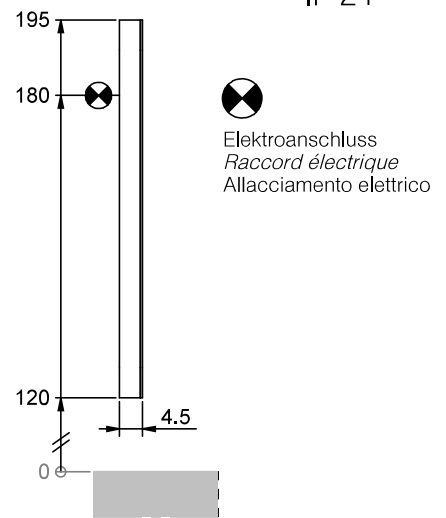
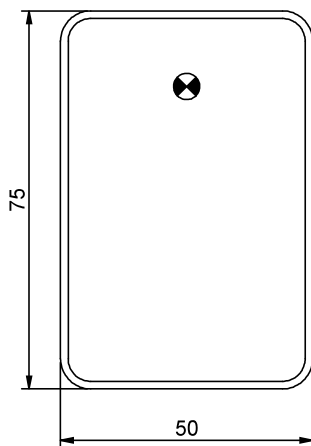

Masse in cm / Mesures en cm / Misure in cm

Befestigungslöcher / *Trous de fixation* / Fori per le viti di montaggio

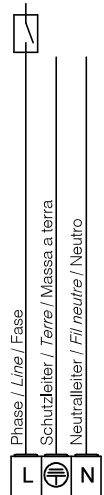
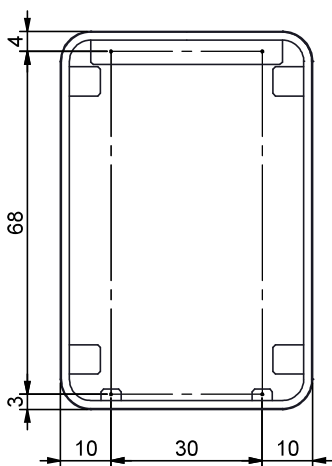

Masse in cm / Mesures en cm / Misure in cm

Die Massangaben in Zentimeter verstehen sich unter dem Vorbehalt der Werkstoleranzen, eventuell späterer Änderungen sowie weiterer Montagemöglichkeiten. Die Haftung für Folgen fehlerhafter oder unvollständiger Massangaben ist ausgeschlossen (Art. 100 OR).

*Les dimensions en centimètre s'entendent sous réserve des tolérances d'usine, d'éventuelles modifications ultérieures, de même que de nouvelles possibilités de montage. La responsabilité ne peut être engagée en cas de cotes manquantes ou erronées (CD art. 100).*

Le dimensioni in centimetri si intendono indicate con riserva delle usuali tolleranze di fabbricazione, delle eventuali successive modifiche e delle nuove possibilità di montaggio. Si declina ogni responsabilità per conseguenze derivanti da indicazioni errate o incomplete delle dimensioni (art. 100 CO).

Lichtspiegel Sphera **SIDLER**

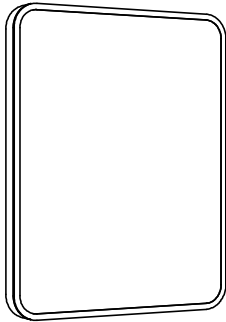

Artikel Article Articolo	<b>617336</b>	Ausgabe Edition Edizione	<b>6-2024</b>
--------------------------------	---------------	--------------------------------	---------------

Art. No	05.906	Mut.	
---------	--------	------	--

Lichtspiegel Sphera 60  
*miroir lumineux Sphera 60*  
Specchio illuminato Sphera 60

SIDLER Metallwaren AG, 8590 Romanshorn  
Telefon 071 466 90 10, Telefax 071 466 90 11  
www.sidler.swiss

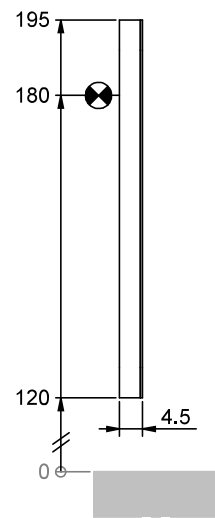
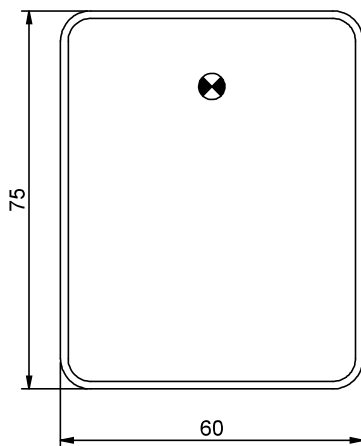

IP 24

Elektroanschluss  
*Raccord électrique*  
 Allacciamento elettrico

Masse in cm / *Mesures en cm* / Misure in cm

Befestigungslöcher / *Trous de fixation* / Fori per le viti di montaggio

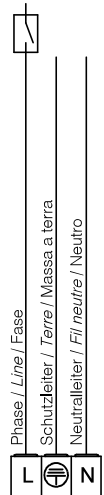
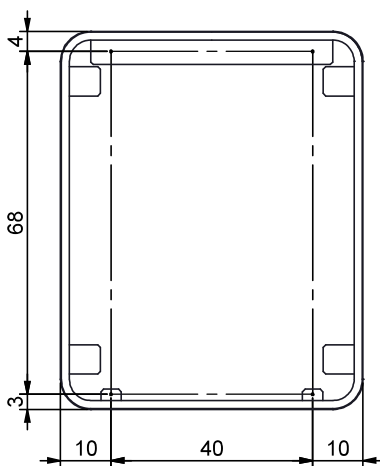

Masse in cm / *Mesures en cm* / Misure in cm

Die Massangaben in Zentimeter verstehen sich unter dem Vorbehalt der Werkstoleranzen, eventuell späterer Änderungen sowie weiterer Montagemöglichkeiten. Die Haftung für Folgen fehlerhafter oder unvollständiger Massangaben ist ausgeschlossen (Art. 100 OR).

*Les dimensions en centimètre s'entendent sous réserve des tolérances d'usine, d'éventuelles modifications ultérieures, de même que de nouvelles possibilités de montage. La responsabilité ne peut être engagée en cas de cotes manquantes ou erronées (CD art. 100).*

Le dimensioni in centimetri si intendono indicate con riserva delle usuali tolleranze di fabbricazione, delle eventuali successive modifiche e delle nuove possibilità di montaggio. Si declina ogni responsabilità per conseguenze derivanti da indicazioni errate o incomplete delle dimensioni (art. 100 CO).

Lichtspiegel Sphera **SIDLER**

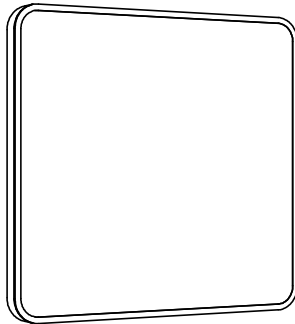

Artikel Article Articolo	<b>617337</b>	Ausgabe Edition Edizione	<b>6-2024</b>
--------------------------------	---------------	--------------------------------	---------------

Art. No	05.908	Mut.	
---------	--------	------	--

Lichtspiegel Sphera 80  
*miroir lumineux Sphera 80*  
Specchio illuminato Sphera 80

SIDLER Metallwaren AG, 8590 Romanshorn  
Telefon 071 466 90 10, Telefax 071 466 90 11  
www.sidler.swiss

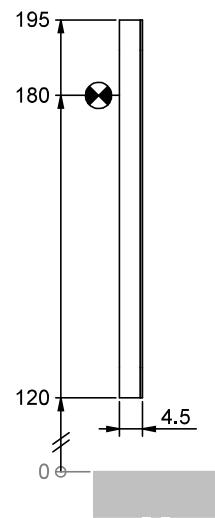
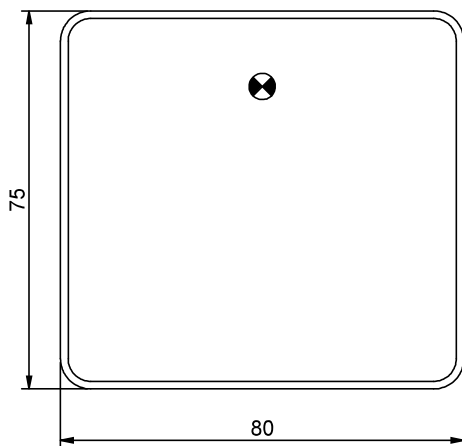

IP 24

Elektroanschluss  
*Raccord électrique*  
Allacciamento elettrico

Masse in cm / *Mesures en cm* / Misure in cm

Befestigungslöcher / *Trous de fixation* / Fori per le viti di montaggio

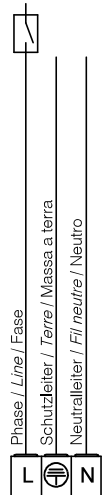
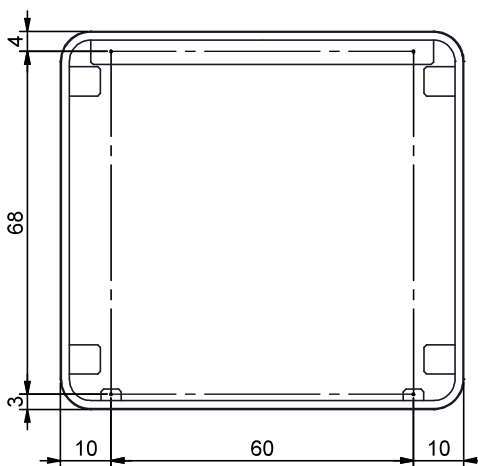

Masse in cm / *Mesures en cm* / Misure in cm

Die Massangaben in Zentimeter verstehen sich unter dem Vorbehalt der Werkstoleranzen, eventuell späterer Änderungen sowie weiterer Montagemöglichkeiten. Die Haftung für Folgen fehlerhafter oder unvollständiger Massangaben ist ausgeschlossen (Art. 100 OR).

*Les dimensions en centimètre s'entendent sous réserve des tolérances d'usine, d'éventuelles modifications ultérieures, de même que de nouvelles possibilités de montage. La responsabilité ne peut être engagée en cas de cotes manquantes ou erronées (CD art. 100).*

Le dimensioni in centimetri si intendono indicate con riserva delle usuali tolleranze di fabbricazione, delle eventuali successive modifiche e delle nuove possibilità di montaggio. Si declina ogni responsabilità per conseguenze derivanti da indicazioni errate o incomplete delle dimensioni (art. 100 CO).

# Lichtspiegel Sphera **SIDLER**

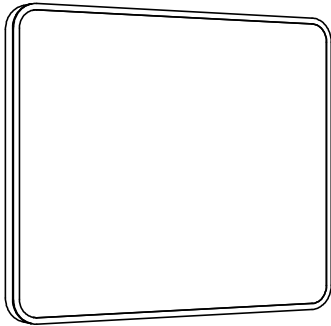

Artikel Article Articolo	<b>617338</b>	Ausgabe Edition Edizione	<b>6-2024</b>
--------------------------------	---------------	--------------------------------	---------------

Art. No	05.909	Mut.	
---------	--------	------	--

Lichtspiegel Sphera 90  
*miroir lumineux Sphera 90*  
Specchio illuminato Sphera 90

SIDLER Metallwaren AG, 8590 Romanshorn  
Telefon 071 466 90 10, Telefax 071 466 90 11  
www.sidler.swiss

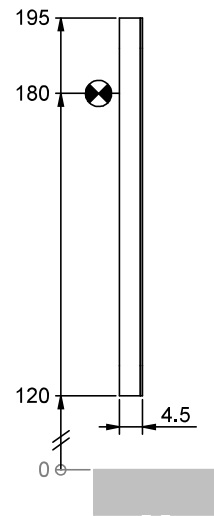
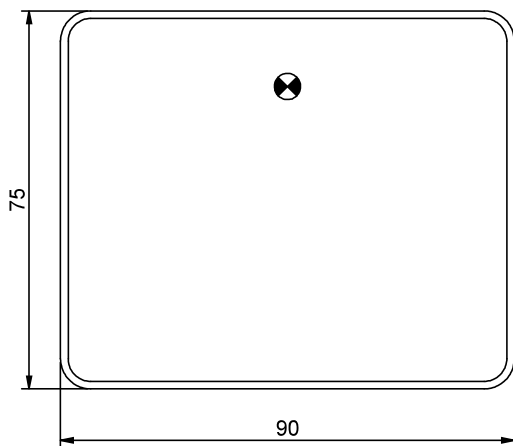

IP 24

  
Elektroanschluss  
Raccord électrique  
Allacciamento elettrico

Masse in cm / Mesures en cm / Misure in cm

Befestigungslöcher / *Trous de fixation* / Fori per le viti di montaggio

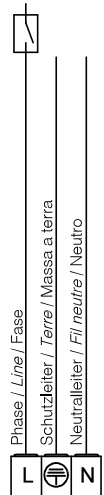
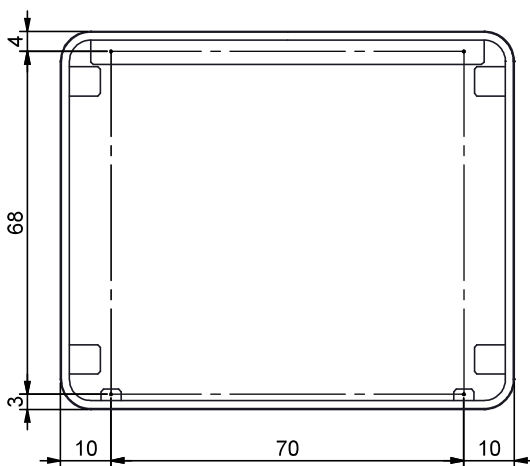

Masse in cm / Mesures en cm / Misure in cm

Die Massangaben in Zentimeter verstehen sich unter dem Vorbehalt der Werkstoleranzen, eventuell späterer Änderungen sowie weiterer Montagemöglichkeiten. Die Haftung für Folgen fehlerhafter oder unvollständiger Massangaben ist ausgeschlossen (Art. 100 OR).

*Les dimensions en centimètre s'entendent sous réserve des tolérances d'usine, d'éventuelles modifications ultérieures, de même que de nouvelles possibilités de montage. La responsabilité ne peut être engagée en cas de cotes manquantes ou erronées (CD art. 100).*

Le dimensioni in centimetri si intendono indicate con riserva delle usuali tolleranze di fabbricazione, delle eventuali successive modifiche e delle nuove possibilità di montaggio. Si declina ogni responsabilità per conseguenze derivanti da indicazioni errate o incomplete delle dimensioni (art. 100 CO).

# Lichtspiegel Sphera

# SIDLER

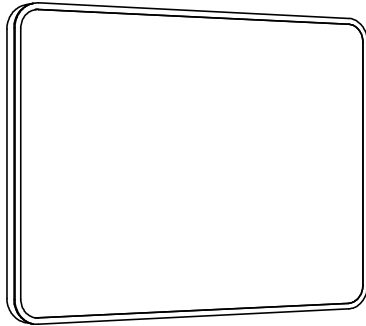

Artikel Article Articolo	<b>617339</b>	Ausgabe Edition Edizione	<b>6-2024</b>
--------------------------------	---------------	--------------------------------	---------------

Art. No	05.910	Mut.	
---------	--------	------	--

Lichtspiegel Sphera 100  
*miroir lumineux Sphera 100*  
Specchio illuminato Sphera 100

SIDLER Metallwaren AG, 8590 Romanshorn  
Telefon 071 466 90 10, Telefax 071 466 90 11  
www.sidler.swiss

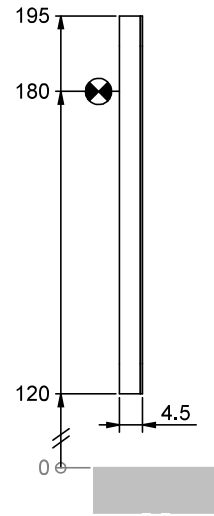
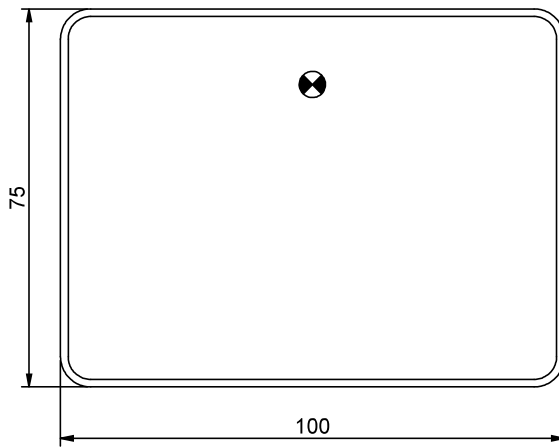

IP 24

Elektroanschluss  
Raccord électrique  
Allacciamento elettrico

Masse in cm / Mesures en cm / Misure in cm

Befestigungslöcher / Trous de fixation / Fori per le viti di montaggio

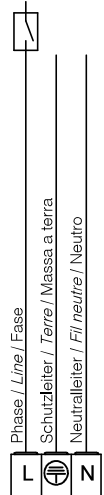
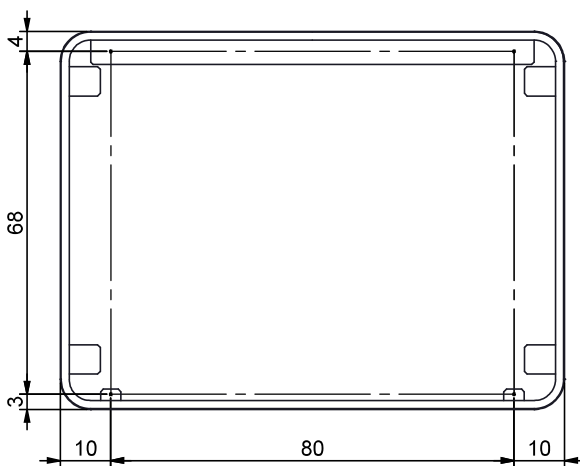

Masse in cm / Mesures en cm / Misure in cm

Die Massangaben in Zentimeter verstehen sich unter dem Vorbehalt der Werkstoleranzen, eventuell späterer Änderungen sowie weiterer Montagemöglichkeiten. Die Haftung für Folgen fehlerhafter oder unvollständiger Massangaben ist ausgeschlossen (Art. 100 OR).

Les dimensions en centimètre s'entendent sous réserve des tolérances d'usine, d'éventuelles modifications ultérieures, de même que de nouvelles possibilités de montage. La responsabilité ne peut être engagée en cas de cotes manquantes ou erronées (CD art. 100).

Le dimensioni in centimetri si intendono indicate con riserva delle usuali tolleranze di fabbricazione, delle eventuali successive modifiche e delle nuove possibilità di montaggio. Si declina ogni responsabilità per conseguenze derivanti da indicazioni errate o incomplete delle dimensioni (art. 100 CO).

# Lichtspiegel Sphera **SIDLER**

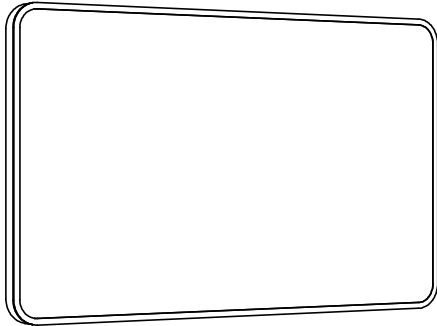

Artikel Article Articolo	<b>617340</b>	Ausgabe Edition Edizione	<b>6-2024</b>
--------------------------------	---------------	--------------------------------	---------------

Art. No	05.912	Mut.	
---------	--------	------	--

Lichtspiegel Sphera 120  
*miroir lumineux Sphera 120*  
Specchio illuminato Sphera 120

SIDLER Metallwaren AG, 8590 Romanshorn  
Telefon 071 466 90 10, Telefax 071 466 90 11  
www.sidler.swiss

IP 24

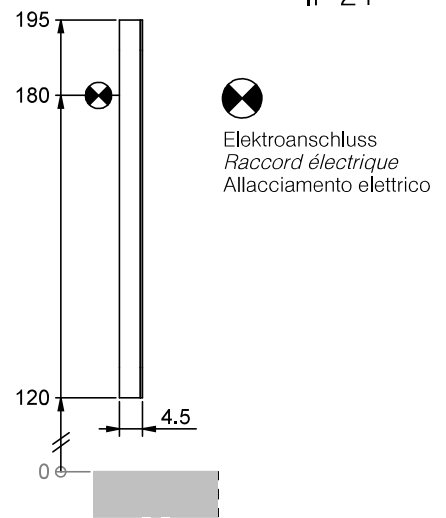
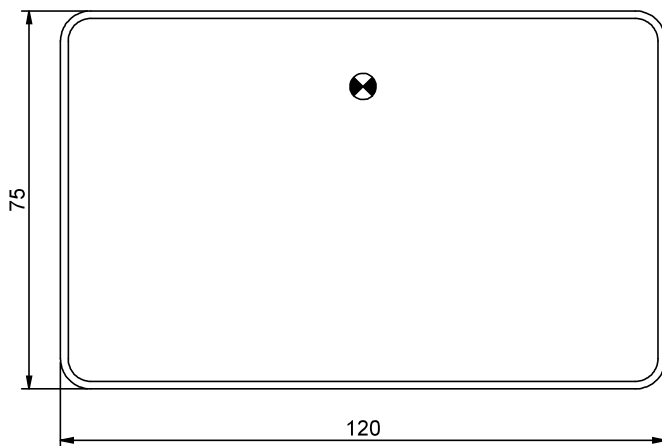

Masse in cm / Mesures en cm / Misure in cm

Befestigungslöcher / *Trous de fixation* / Fori per le viti di montaggio

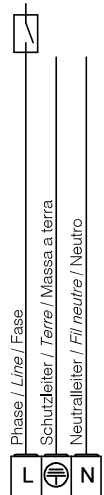
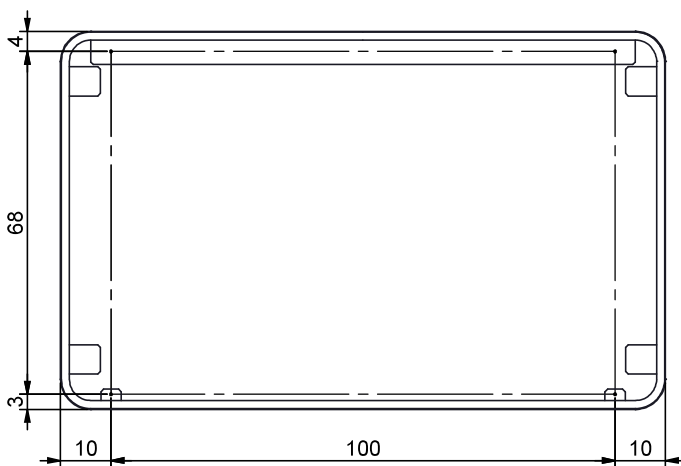

Masse in cm / Mesures en cm / Misure in cm

Die Massangaben in Zentimeter verstehen sich unter dem Vorbehalt der Werktoleranzen, eventuell späterer Änderungen sowie weiterer Montagemöglichkeiten. Die Haftung für Folgen fehlerhafter oder unvollständiger Massangaben ist ausgeschlossen (Art. 100 OR).

*Les dimensions en centimètre s'entendent sous réserve des tolérances d'usine, d'éventuelles modifications ultérieures, de même que de nouvelles possibilités de montage. La responsabilité ne peut être engagée en cas de cotes manquantes ou erronées (CD art. 100).*

Le dimensioni in centimetri si intendono indicate con riserva delle usuali tolleranze di fabbricazione, delle eventuali successive modifiche e delle nuove possibilità di montaggio. Si declina ogni responsabilità per conseguenze derivanti da indicazioni errate o incomplete delle dimensioni (art. 100 CO).

Lichtspiegel Sphera **SIDLER**

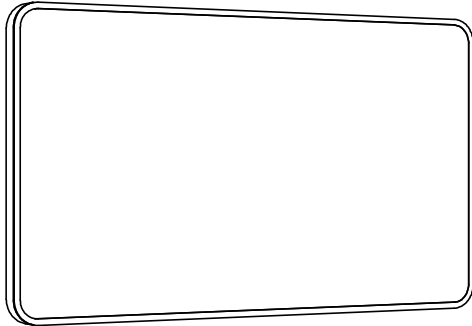

Artikel Article Articolo	<b>617344</b>	Ausgabe Edition Edizione	<b>6-2024</b>
--------------------------------	---------------	--------------------------------	---------------

Art. No	05.913	Mut.	
---------	--------	------	--

Lichtspiegel Sphera 130  
*miroir lumineux Sphera 130*  
Specchio illuminato Sphera 130

SIDLER Metallwaren AG, 8590 Romanshorn  
Telefon 071 466 90 10, Telefax 071 466 90 11  
www.sidler.swiss

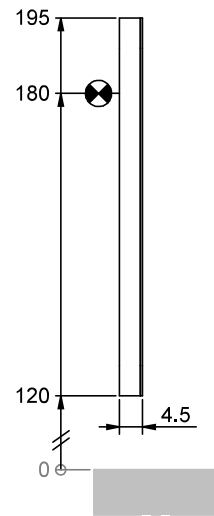
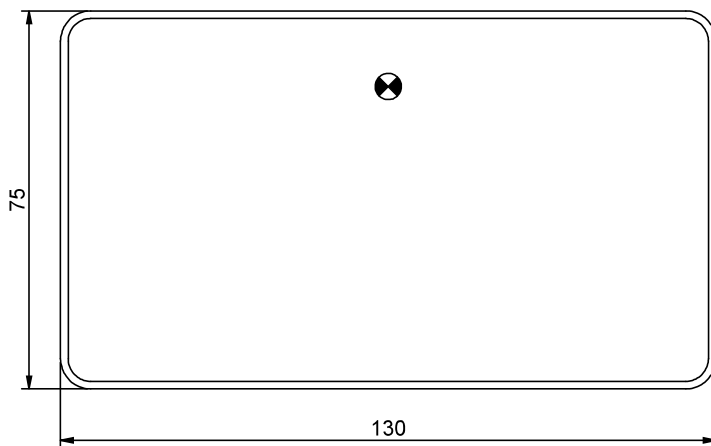

IP 24

Elektroanschluss  
*Raccord électrique*  
Allacciamento elettrico

Masse in cm / *Mesures en cm* / *Misure in cm*

Befestigungslöcher / *Trous de fixation* / Fori per le viti di montaggio

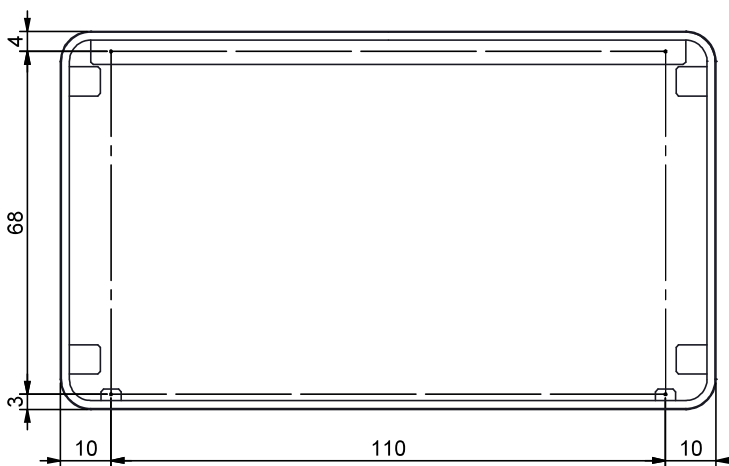

Masse in cm / *Mesures en cm* / *Misure in cm*

Die Massangaben in Zentimeter verstehen sich unter dem Vorbehalt der Werkstoleranzen, eventuell späterer Änderungen sowie weiterer Montagemöglichkeiten. Die Haftung für Folgen fehlerhafter oder unvollständiger Massangaben ist ausgeschlossen (Art. 100 OR).

*Les dimensions en centimètre s'entendent sous réserve des tolérances d'usine, d'éventuelles modifications ultérieures, de même que de nouvelles possibilités de montage. La responsabilité ne peut être engagée en cas de cotes manquantes ou erronées (CD art. 100).*

Le dimensioni in centimetri si intendono indicate con riserva delle usuali tolleranze di fabbricazione, delle eventuali successive modifiche e delle nuove possibilità di montaggio. Si declina ogni responsabilità per conseguenze derivanti da indicazioni errate o incomplete delle dimensioni (art. 100 CO).

Lichtspiegel Sphera **SIDLER**

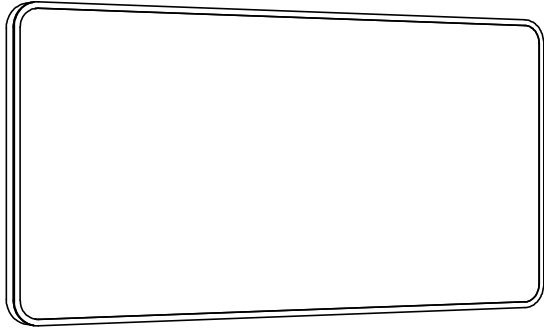

Artikel Article Articolo	<b>617345</b>	Ausgabe Edition Edizione	<b>6-2024</b>
--------------------------------	---------------	--------------------------------	---------------

Art. No	05.915	Mut.	
---------	--------	------	--

Lichtspiegel Sphera 150  
*miroir lumineux Sphera 150*  
Specchio illuminato Sphera 150

SIDLER Metallwaren AG, 8590 Romanshorn  
Telefon 071 466 90 10, Telefax 071 466 90 11  
www.sidler.swiss

IP 24

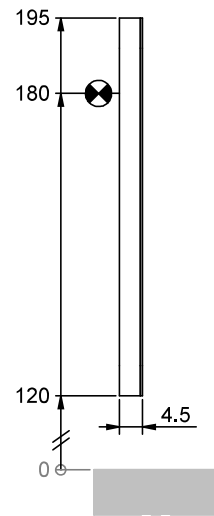
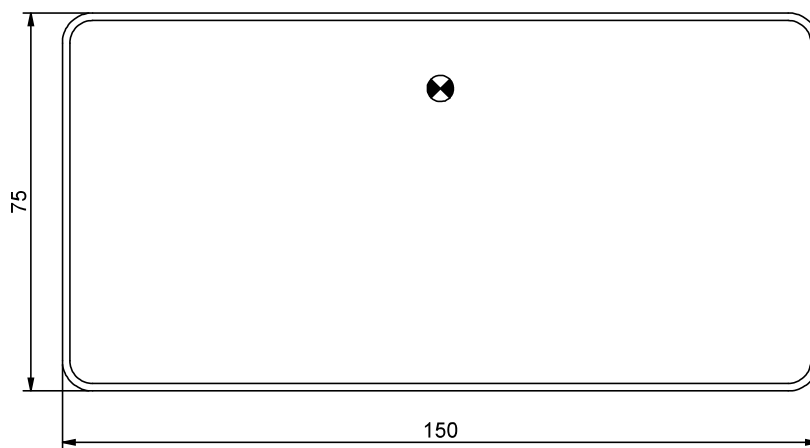

Elektroanschluss  
*Raccord électrique*  
Allacciamento elettrico

Masse in cm / Mesures en cm / Misure in cm

Befestigungslöcher / *Trous de fixation* / Fori per le viti di montaggio

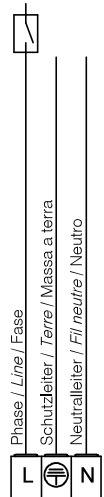
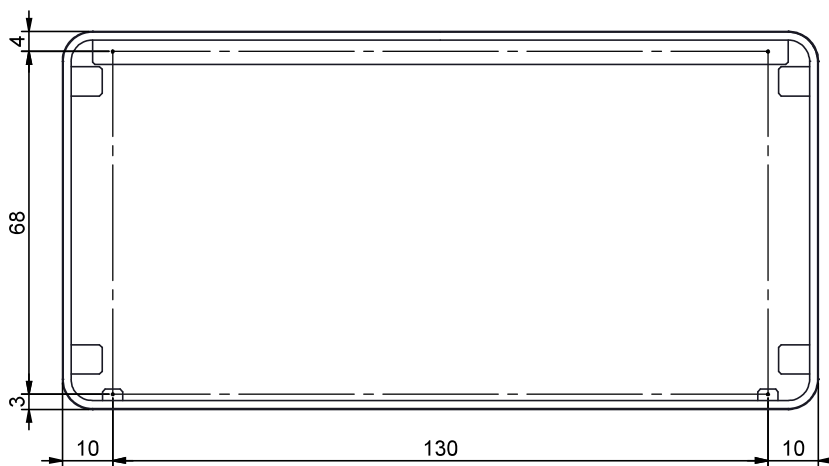

Masse in cm / Mesures en cm / Misure in cm

Die Massangaben in Zentimeter verstehen sich unter dem Vorbehalt der Werkstoleranzen, eventuell späterer Änderungen sowie weiterer Montagemöglichkeiten. Die Haftung für Folgen fehlerhafter oder unvollständiger Massangaben ist ausgeschlossen (Art. 100 OR).

*Les dimensions en centimètre s'entendent sous réserve des tolérances d'usine, d'éventuelles modifications ultérieures, de même que de nouvelles possibilités de montage. La responsabilité ne peut être engagée en cas de cotes manquantes ou erronées (CD art. 100).*

Le dimensioni in centimetri si intendono indicate con riserva delle usuali tolleranze di fabbricazione, delle eventuali successive modifiche e delle nuove possibilità di montaggio. Si declina ogni responsabilità per conseguenze derivanti da indicazioni errate o incomplete delle dimensioni (art. 100 CO).