

Cirrus

**SIDLER**  
CoverUP



Artikel Article Articolo	<b>108279</b>	Ausgabe Edition Edizione	<b>2-2026</b>
--------------------------------	---------------	--------------------------------	---------------

Art. No	51.050.UP	Mut.	
---------	-----------	------	--

Spiegelschrank Cirrus 1/50/L UP  
Armoire de toilette Cirrus 1/50/L UP  
Armadio da bagno Cirrus 1/50/L UP

SIDLER Metallwaren AG, 8590 Romanshorn  
Telefon 071 466 90 10  
www.sidler.swiss

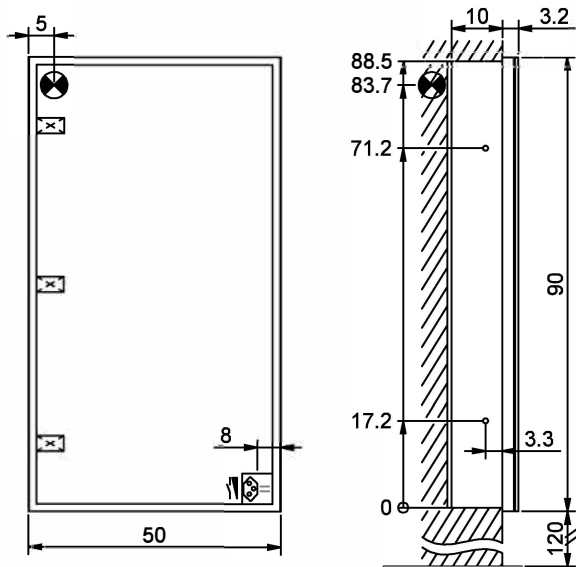

Masse in cm / Mesures en cm / Misure in cm

IP 44



Elektroanschluss  
Raccord électrique  
Allacciamento elettrico



Steckdose / USB  
Prise de courant / USB  
Presa elettrica / USB



Dimmer  
Variateur  
Regolatore



Spiegel-Scharnier  
Miroir charnière  
Carniera dello specchio

\*Die UP-Abmessung ist um 1,5cm kleiner als die Aussenmasse, so kann die UP-Öffnung mit dem umlaufenden Rand von jeweils 0.7cm sauber abgedeckt werden. (SIDLER CoverUP)

\*La dimension UP est 1,5cm plus petite que les dimensions extérieures, afin que l'ouverture de l'UP puisse être reliée aux des bords de 0.7cm chacun sont proprement recouverts. (SIDLER CoverUP)

\*La dimensione UP è 1,5cm più piccola delle dimensioni esterne, in modo che l'apertura UP possa essere collegata con l'ambiente circostante i bordi di 0.7cm ciascuno sono coperti in modo pulito. (SIDLER CoverUP)

Mindestausschnitt: Schrankbreite\* -1 (max. -0.5)  
Niche dans la paroi: largeur de l'armoire\* -1 (max. -0.5)  
Nicchia nella parete: larghezza dell'armadieto\* -1 (max. -0.5)

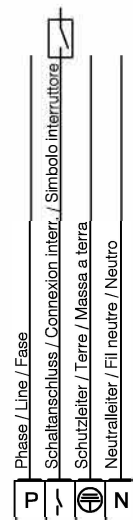
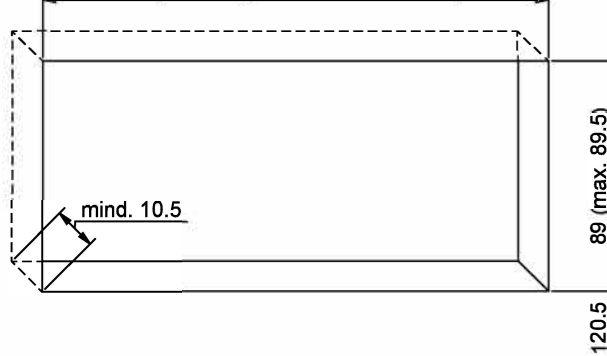

Masse in cm / Mesures en cm / Misure in cm

Die Massangaben in Zentimeter verstehen sich unter dem Vorbehalt der Werkstoleranzen, eventuell späterer Änderungen sowie weiterer Montagemöglichkeiten. Die Haftung für Folgen fehlerhafter oder unvollständiger Massangaben ist ausgeschlossen (Art. 100 OR).

Les dimensions en centimètre s'entendent sous réserve des tolérances d'usine, d'éventuelles modifications ultérieures, de même que de nouvelles possibilités de montage. La responsabilité ne peut être engagée en cas de cotes manquantes ou erronées (CD art. 100).

Le dimensioni in centimetri si intendono indicate con riserva delle usuali tolleranze di fabbricazione, delle eventuali successive modifiche e delle nuove possibilità di montaggio. Si declina ogni responsabilità per conseguenze derivanti da indicazioni errate o incomplete delle dimensioni (art. 100 CO).

Cirrus

**SIDLER**  
CoverUP

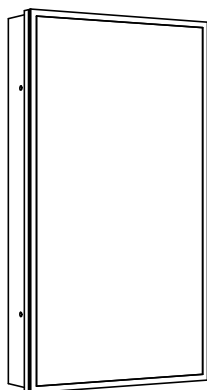

Artikel  
Article **108280**  
Articolo

Ausgabe  
Edition **2-2026**  
Edizione

Art. No 51.051.UP

Mut.

Spiegelschrank Cirrus 1/50/R UP  
*Armoire de toilette Cirrus 1/50/R UP*  
Armadio da bagno Cirrus 1/50/R UP

SIDLER Metallwaren AG, 8590 Romanshorn  
Telefon 071 466 90 10  
www.sidler.swiss

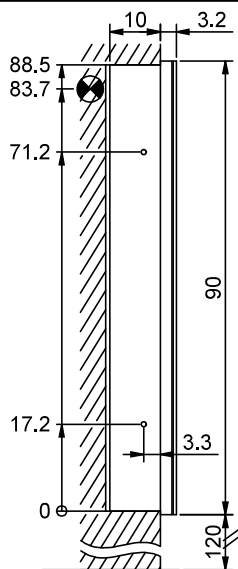
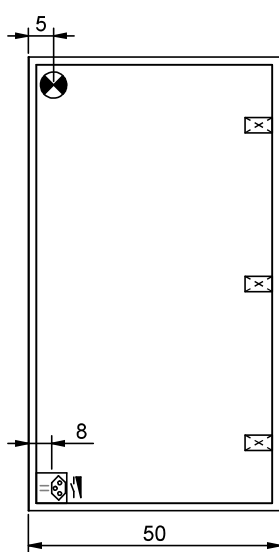

Masse in cm / Mesures en cm / Misure in cm

IP 44



Elektroanschluss  
*Raccord électrique*  
Allacciamento elettrico



Steckdose / USB  
*Prise de courant / USB*  
Presa elettrica / USB



Dimmer  
*Variateur*  
Regolatore



Spiegel-Scharnier  
*Miroir charnière*  
Carniera dello specchio

\*Die UP-Abmessung ist um 1,5cm kleiner als die Aussenmasse, so kann die UP-Öffnung mit dem umlaufenden Rand von jeweils 0.7cm sauber abgedeckt werden. (SIDLER CoverUP)

\*La dimension UP est 1,5cm plus petite que les dimensions extérieures, afin que l'ouverture de l'UP puisse être reliée aux des bords de 0.7cm chacun sont proprement recouverts. (SIDLER CoverUP)

\*La dimensione UP è 1,5cm più piccola delle dimensioni esterne, in modo che l'apertura UP possa essere collegata con l'ambiente circostante i bordi di 0,7cm ciascuno sono coperti in modo pulito. (SIDLER CoverUP)

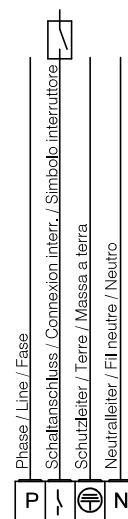
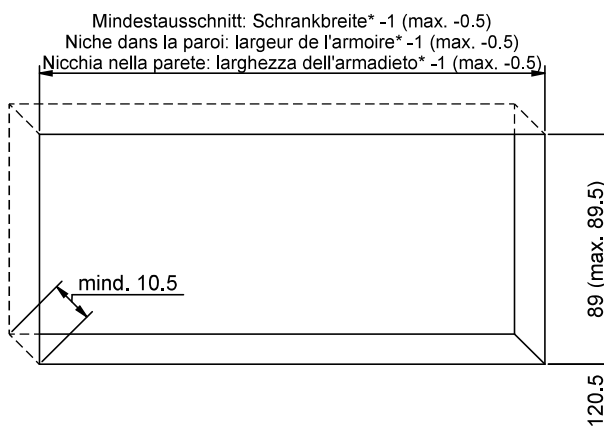

Masse in cm / Mesures en cm / Misure in cm

Die Massangaben in Zentimeter verstehen sich unter dem Vorbehalt der Werkstoleranzen, eventuell späterer Änderungen sowie weiterer Montagemöglichkeiten. Die Haftung für Folgen fehlerhafter oder unvollständiger Massangaben ist ausgeschlossen (Art. 100 OR).

Les dimensions en centimètre s'entendent sous réserve des tolérances d'usine, d'éventuelles modifications ultérieures, de même que de nouvelles possibilités de montage. La responsabilité ne peut être engagée en cas de cotes manquantes ou erronées (CD art. 100).

Le dimensioni in centimetri si intendono indicate con riserva delle usuali tolleranze di fabbricazione, delle eventuali successive modifiche e delle nuove possibilità di montaggio. Si declina ogni responsabilità per conseguenze derivanti da indicazioni errate o incomplete delle dimensioni (art. 100 CO).

Cirrus

**SIDLER**  
CoverUP

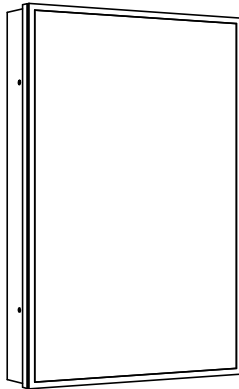

Artikel  
Article **108281**  
Articolo

Ausgabe  
Edition **2-2026**  
Edizione

Art. No 51.060.UP

Mut.

Spiegelschrank Cirrus 1/60/L UP  
*Armoire de toilette Cirrus 1/60/L UP*  
Armadio da bagno Cirrus 1/60/L UP

SIDLER Metallwaren AG, 8590 Romanshorn  
Telefon 071 466 90 10  
www.sidler.swiss

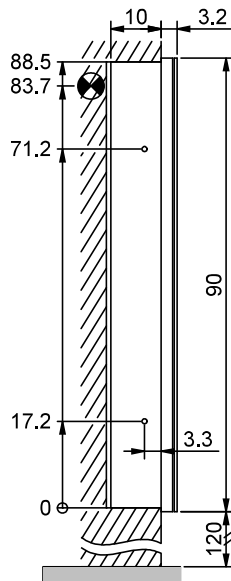
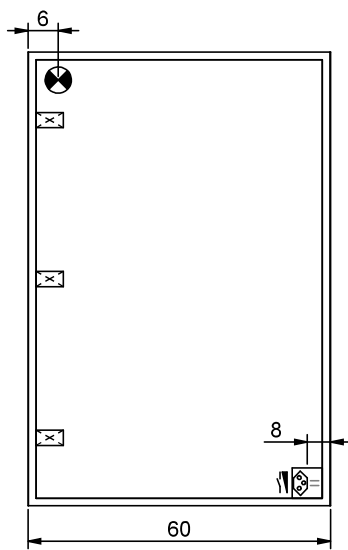

IP 44



Elektroanschluss  
*Raccord électrique*  
Allacciamento elettrico



Steckdose / USB  
*Prise de courant / USB*  
Presselettrica / USB



Dimmer  
*Variateur*  
Regolatore



Spiegel-Scharnier  
*Miroir charnière*  
Carniera dello specchio

Masse in cm / Mesures en cm / Misure in cm

\*Die UP-Abmessung ist um 1,5cm kleiner als die Aussenmasse, so kann die UP-Öffnung mit dem umlaufenden Rand von jeweils 0.7cm sauber abgedeckt werden. (SIDLER CoverUP)

\*La dimension UP est 1,5cm plus petite que les dimensions extérieures, afin que l'ouverture de l'UP puisse être reliée aux des bords de 0.7cm chacun sont proprement recouverts. (SIDLER CoverUP)

\*La dimensione UP è 1,5cm più piccola delle dimensioni esterne, in modo che l'apertura UP possa essere collegata con l'ambiente circostante i bordi di 0,7cm ciascuno sono coperti in modo pulito. (SIDLER CoverUP)

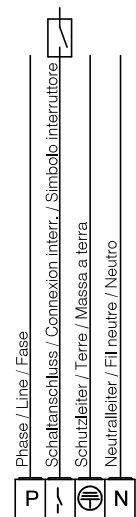
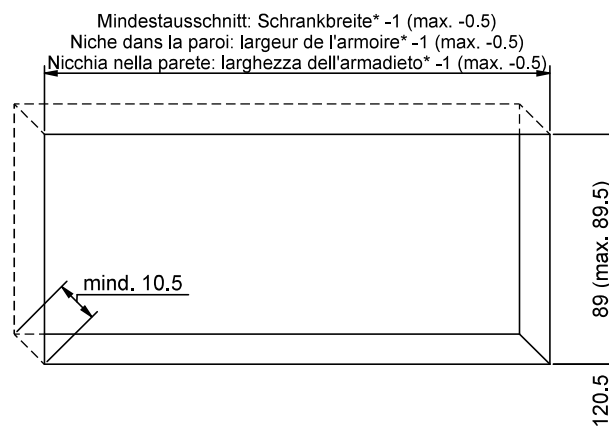

Masse in cm / Mesures en cm / Misure in cm

Die Massangaben in Zentimeter verstehen sich unter dem Vorbehalt der Werkstoleranzen, eventuell späterer Änderungen sowie weiterer Montagemöglichkeiten. Die Haftung für Folgen fehlerhafter oder unvollständiger Massangaben ist ausgeschlossen (Art. 100 OR).

Les dimensions en centimètre s'entendent sous réserve des tolérances d'usine, d'éventuelles modifications ultérieures, de même que de nouvelles possibilités de montage. La responsabilité ne peut être engagée en cas de cotes manquantes ou erronées (CD art. 100).

Le dimensioni in centimetri si intendono indicate con riserva delle usuali tolleranze di fabbricazione, delle eventuali successive modifiche e delle nuove possibilità di montaggio. Si declina ogni responsabilità per conseguenze derivanti da indicazioni errate o incomplete delle dimensioni (art. 100 CO).

Cirrus

**SIDLER**  
CoverUP

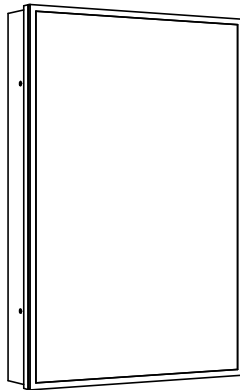

Artikel  
Article **108282**  
Articolo

Ausgabe  
Edition **2-2026**  
Edizione

Art. No 51.061.UP

Mut.

Spiegelschrank Cirrus 1/60/R UP  
*Armoire de toilette Cirrus 1/60/R UP*  
Armadio da bagno Cirrus 1/60/R UP

SIDLER Metallwaren AG, 8590 Romanshorn  
Telefon 071 466 90 10  
www.sidler.swiss

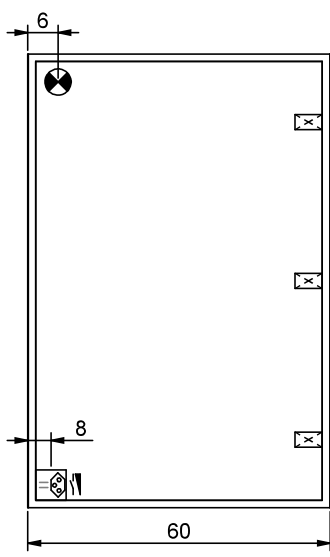

Masse in cm / Mesures en cm / Misure in cm

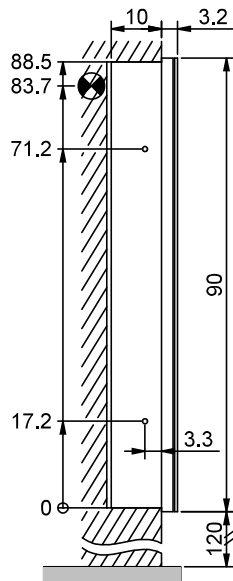

IP 44



Elektroanschluss  
*Raccord électrique*  
Allacciamento elettrico



Steckdose / USB  
*Prise de courant / USB*  
Presse elettrica / USB



Dimmer  
*Variateur*  
Regolatore



Spiegel-Scharnier  
*Miroir charnière*  
Carniera dello specchio

\*Die UP-Abmessung ist um 1,5cm kleiner als die Aussenmasse, so kann die UP-Öffnung mit dem umlaufenden Rand von jeweils 0.7cm sauber abgedeckt werden. (SIDLER CoverUP)

\*La dimension UP est 1,5cm plus petite que les dimensions extérieures, afin que l'ouverture de l'UP puisse être reliée aux des bords de 0.7cm chacun sont proprement recouverts. (SIDLER CoverUP)

\*La dimensione UP è 1,5cm più piccola delle dimensioni esterne, in modo che l'apertura UP possa essere collegata con l'ambiente circostante i bordi di 0,7cm ciascuno sono coperti in modo pulito. (SIDLER CoverUP)

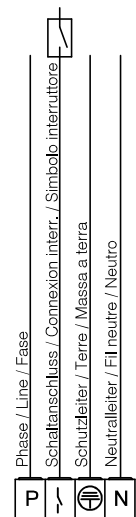
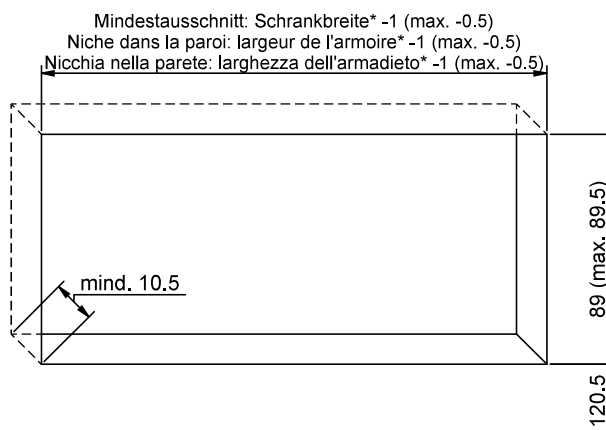

Masse in cm / Mesures en cm / Misure in cm

Die Massangaben in Zentimeter verstehen sich unter dem Vorbehalt der Werkstoleranzen, eventuell späterer Änderungen sowie weiterer Montagemöglichkeiten. Die Haftung für Folgen fehlerhafter oder unvollständiger Massangaben ist ausgeschlossen (Art. 100 OR).

Les dimensions en centimètre s'entendent sous réserve des tolérances d'usine, d'éventuelles modifications ultérieures, de même que de nouvelles possibilités de montage. La responsabilité ne peut être engagée en cas de cotes manquantes ou erronées (CD art. 100).

Le dimensioni in centimetri si intendono indicate con riserva delle usuali tolleranze di fabbricazione, delle eventuali successive modifiche e delle nuove possibilità di montaggio. Si declina ogni responsabilità per conseguenze derivanti da indicazioni errate o incomplete delle dimensioni (art. 100 CO).

Cirrus

**SIDLER**  
CoverUP

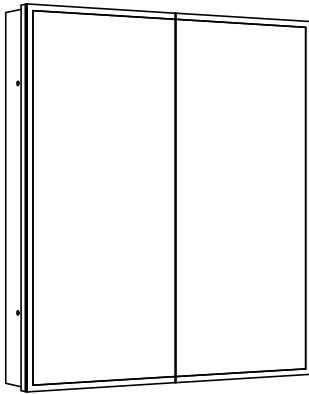

Artikel  
Article  
Articolo  
**108283**

Ausgabe  
Edition  
Edizione  
**2-2026**

Art. No 51.080.UP

Mut.

Spiegelschrank Cirrus 2/80 UP  
Armoire de toilette Cirrus 2/80 UP  
Armadio da bagno Cirrus 2/80 UP

SIDLER Metallwaren AG, 8590 Romanshorn  
Telefon 071 466 90 10  
www.sidler.swiss

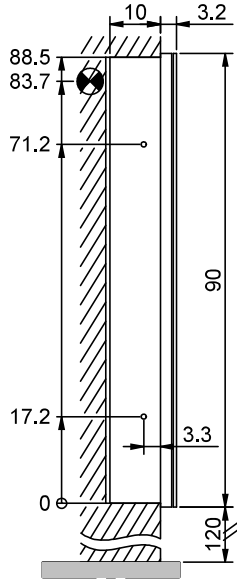
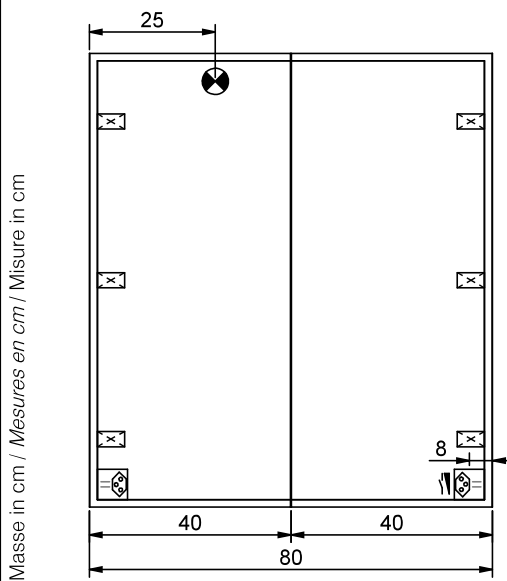

IP 44



Elektroanschluss  
Raccord électrique  
Allacciamento elettrico



Steckdose / USB  
Prise de courant / USB  
Presa elettrica / USB



Dimmer  
Variateur  
Regolatore



Spiegel-Scharnier  
Miroir charnière  
Carniera dello specchio

\*Die UP-Abmessung ist um 1,5cm kleiner als die Aussenmasse, so kann die UP-Öffnung mit dem umlaufenden Rand von jeweils 0.7cm sauber abgedeckt werden. (SIDLER CoverUP)

\*La dimension UP est 1,5cm plus petite que les dimensions extérieures, afin que l'ouverture de l'UP puisse être reliée aux des bords de 0.7cm chacun sont proprement recouverts. (SIDLER CoverUP)

\*La dimensione UP è 1,5cm più piccola delle dimensioni esterne, in modo che l'apertura UP possa essere collegata con l'ambiente circostante i bordi di 0,7cm ciascuno sono coperti in modo pulito. (SIDLER CoverUP)

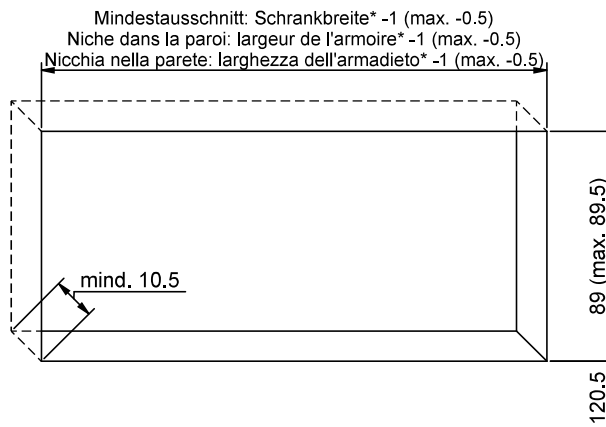

Masse in cm / Mesures en cm / Misure in cm

Die Massangaben in Zentimeter verstehen sich unter dem Vorbehalt der Werkstoleranzen, eventuell späterer Änderungen sowie weiterer Montagemöglichkeiten. Die Haftung für Folgen fehlerhafter oder unvollständiger Massangaben ist ausgeschlossen (Art. 100 OR).

Les dimensions en centimètre s'entendent sous réserve des tolérances d'usine, d'éventuelles modifications ultérieures, de même que de nouvelles possibilités de montage. La responsabilité ne peut être engagée en cas de cotes manquantes ou erronées (CD art. 100).

Le dimensioni in centimetri si intendono indicate con riserva delle usuali tolleranze di fabbricazione, delle eventuali successive modifiche e delle nuove possibilità di montaggio. Si declina ogni responsabilità per conseguenze derivanti da indicazioni errate o incomplete delle dimensioni (art. 100 CO).

Cirrus

**SIDLER**  
CoverUP

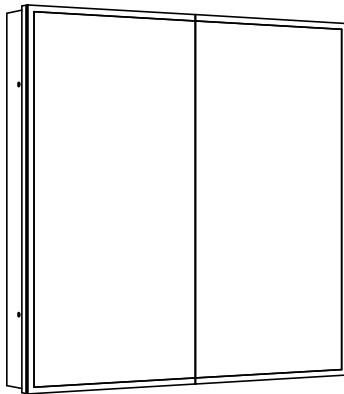

Artikel Article Articolo	<b>108284</b>	Ausgabe Edition Edizione	<b>2-2026</b>
--------------------------------	---------------	--------------------------------	---------------

Art. No	51.090.UP	Mut.	
---------	-----------	------	--

Spiegelschrank Cirrus 2/90 UP  
Armoire de toilette Cirrus 2/90 UP  
Armadio da bagno Cirrus 2/90 UP

SIDLER Metallwaren AG, 8590 Romanshorn  
Telefon 071 466 90 10  
www.sidler.swiss

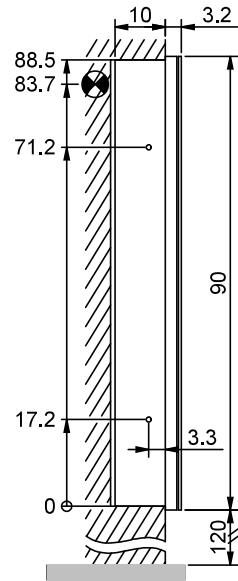
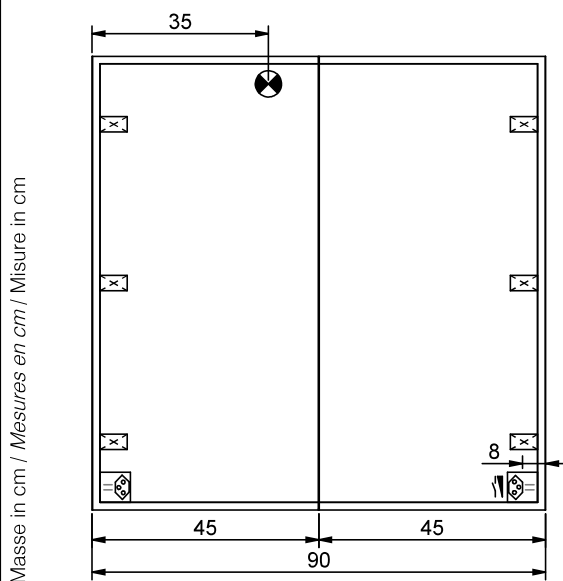

IP 44

- Elektroanschluss  
Raccord électrique  
Allacciamento elettrico
- Steckdose / USB  
Prise de courant / USB  
Presa elettrica / USB
- Dimmer  
Variateur  
Regolatore
- Spiegel-Scharnier  
Miroir charnière  
Carniera dello specchio

\*Die UP-Abmessung ist um 1,5cm kleiner als die Aussenmasse, so kann die UP-Öffnung mit dem umlaufenden Rand von jeweils 0.7cm sauber abgedeckt werden. (SIDLER CoverUP)

\*La dimension UP est 1,5cm plus petite que les dimensions extérieures, afin que l'ouverture de l'UP puisse être reliée aux des bords de 0.7cm chacun sont proprement recouverts. (SIDLER CoverUP)

\*La dimensione UP è 1,5cm più piccola delle dimensioni esterne, in modo che l'apertura UP possa essere collegata con l'ambiente circostante i bordi di 0,7cm ciascuno sono coperti in modo pulito. (SIDLER CoverUP)

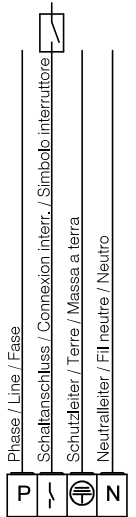
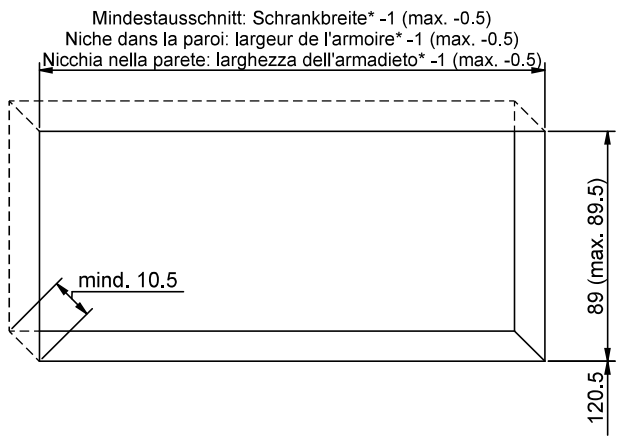

Masse in cm / Mesures en cm / Misure in cm

Die Massangaben in Zentimeter verstehen sich unter dem Vorbehalt der Werkstoleranzen, eventuell späterer Änderungen sowie weiterer Montagemöglichkeiten. Die Haftung für Folgen fehlerhafter oder unvollständiger Massangaben ist ausgeschlossen (Art. 100 OR).

Les dimensions en centimètre s'entendent sous réserve des tolérances d'usine, d'éventuelles modifications ultérieures, de même que de nouvelles possibilités de montage. La responsabilité ne peut être engagée en cas de cotes manquantes ou erronées (CD art. 100).

Le dimensioni in centimetri si intendono indicate con riserva delle usuali tolleranze di fabbricazione, delle eventuali successive modifiche e delle nuove possibilità di montaggio. Si declina ogni responsabilità per conseguenze derivanti da indicazioni errate o incomplete delle dimensioni (art. 100 CO).

Cirrus

**SIDLER**  
CoverUP

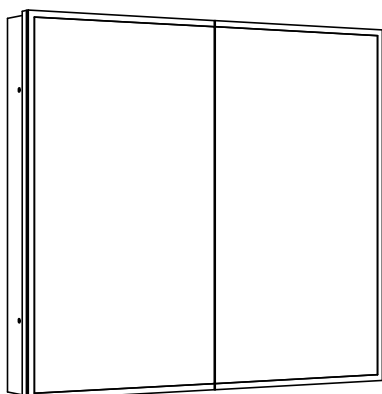

Artikel Article Articolo	<b>108285</b>	Ausgabe Edition Edizione	<b>2-2026</b>
--------------------------------	---------------	--------------------------------	---------------

Art. No	51.100.UP	Mut.	
---------	-----------	------	--

Spiegelschrank Cirrus 2/100 UP  
Armoire de toilette Cirrus 2/100 UP  
Armadio da bagno Cirrus 2/100 UP

SIDLER Metallwaren AG, 8590 Romanshorn  
Telefon 071 466 90 10  
www.sidler.swiss

Masse in cm / Mesures en cm / Misure in cm

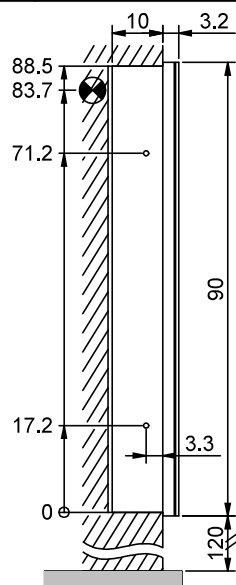
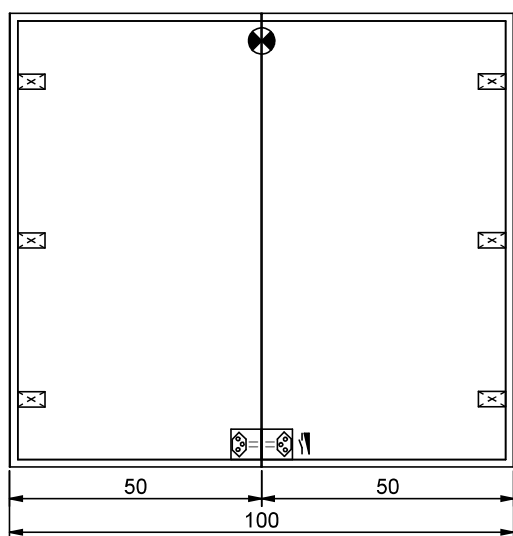

IP 44



Elektroanschluss  
Raccord électrique  
Allacciamento elettrico



Steckdose / USB  
Prise de courant / USB  
Presse elettrica / USB



Dimmer  
Variateur  
Regolatore



Spiegel-Scharnier  
Miroir charnière  
Carniera dello specchio

\*Die UP-Abmessung ist um 1,5cm kleiner als die Aussenmasse, so kann die UP-Öffnung mit dem umlaufenden Rand von jeweils 0.7cm sauber abgedeckt werden. (SIDLER CoverUP)

\*La dimension UP est 1,5cm plus petite que les dimensions extérieures, afin que l'ouverture de l'UP puisse être reliée aux des bords de 0.7cm chacun sont proprement recouverts. (SIDLER CoverUP)

\*La dimensione UP è 1,5cm più piccola delle dimensioni esterne, in modo che l'apertura UP possa essere collegata con l'ambiente circostante i bordi di 0,7cm ciascuno sono coperti in modo pulito. (SIDLER CoverUP)

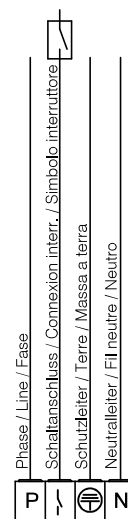
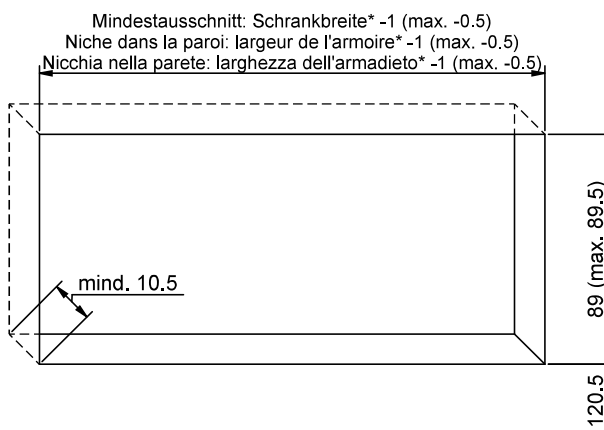

Masse in cm / Mesures en cm / Misure in cm

Die Massangaben in Zentimeter verstehen sich unter dem Vorbehalt der Werkstoleranzen, eventuell späterer Änderungen sowie weiterer Montagemöglichkeiten. Die Haftung für Folgen fehlerhafter oder unvollständiger Massangaben ist ausgeschlossen (Art. 100 OR).

Les dimensions en centimètre s'entendent sous réserve des tolérances d'usine, d'éventuelles modifications ultérieures, de même que de nouvelles possibilités de montage. La responsabilité ne peut être engagée en cas de cotes manquantes ou erronées (CD art. 100).

Le dimensioni in centimetri si intendono indicate con riserva delle usuali tolleranze di fabbricazione, delle eventuali successive modifiche e delle nuove possibilità di montaggio. Si declina ogni responsabilità per conseguenze derivanti da indicazioni errate o incomplete delle dimensioni (art. 100 CO).

Cirrus

**SIDLER**  
CoverUP

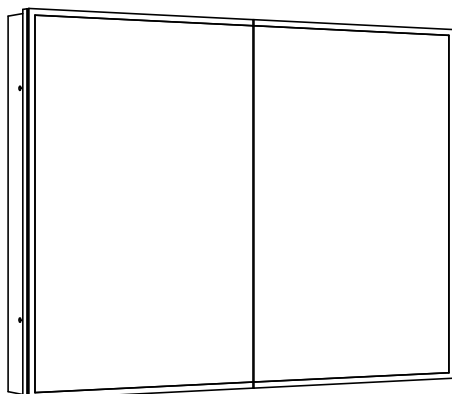

Artikel Article Articolo	<b>108286</b>	Ausgabe Edition Edizione	<b>2-2026</b>
--------------------------------	---------------	--------------------------------	---------------

Art. No	51.120.UP	Mut.	
---------	-----------	------	--

Spiegelschrank Cirrus 2/120 UP  
Armoire de toilette Cirrus 2/120 UP  
Armadio da bagno Cirrus 2/120 UP

SIDLER Metallwaren AG, 8590 Romanshorn  
Telefon 071 466 90 10  
www.sidler.swiss

Masse in cm / Mesures en cm / Misure in cm

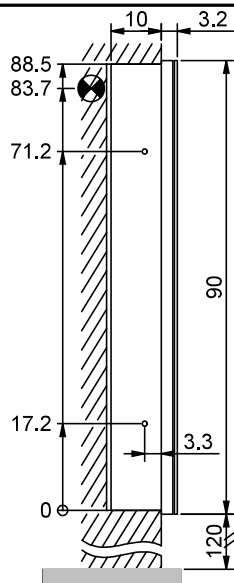
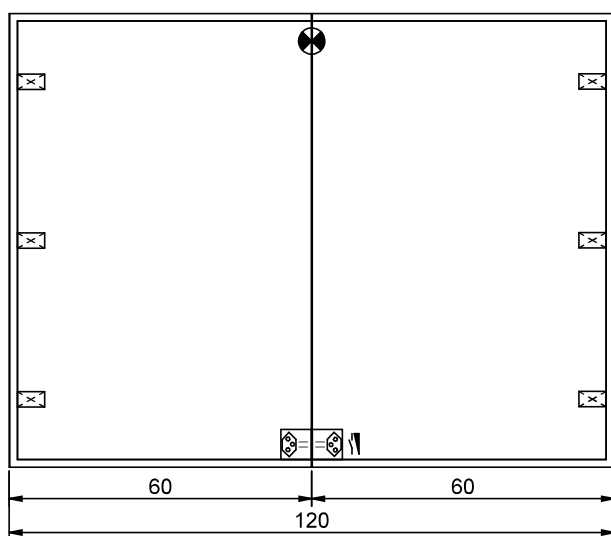

IP 44



Elektroanschluss  
Raccord électrique  
Allacciamento elettrico



Steckdose / USB  
Prise de courant / USB  
Presa elettrica / USB



Dimmer  
Variateur  
Regolatore



Spiegel-Scharnier  
Miroir charnière  
Carniera dello specchio

\*Die UP-Abmessung ist um 1,5cm kleiner als die Aussenmasse, so kann die UP-Öffnung mit dem umlaufenden Rand von jeweils 0.7cm sauber abgedeckt werden. (SIDLER CoverUP)

\*La dimension UP est 1,5cm plus petite que les dimensions extérieures, afin que l'ouverture de l'UP puisse être reliée aux des bords de 0.7cm chacun sont proprement recouverts. (SIDLER CoverUP)

\*La dimensione UP è 1,5cm più piccola delle dimensioni esterne, in modo che l'apertura UP possa essere collegata con l'ambiente circostante i bordi di 0,7cm ciascuno sono coperti in modo pulito. (SIDLER CoverUP)

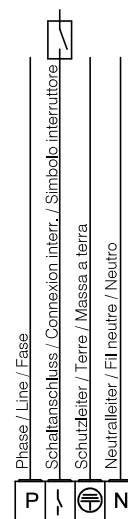
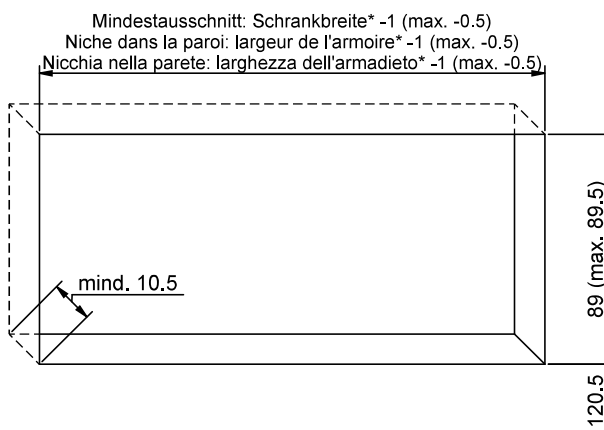

Masse in cm / Mesures en cm / Misure in cm

Die Massangaben in Zentimeter verstehen sich unter dem Vorbehalt der Werkstoleranzen, eventuell späterer Änderungen sowie weiterer Montagemöglichkeiten. Die Haftung für Folgen fehlerhafter oder unvollständiger Massangaben ist ausgeschlossen (Art. 100 OR).

Les dimensions en centimètre s'entendent sous réserve des tolérances d'usine, d'éventuelles modifications ultérieures, de même que de nouvelles possibilités de montage. La responsabilité ne peut être engagée en cas de cotes manquantes ou erronées (CD art. 100).

Le dimensioni in centimetri si intendono indicate con riserva delle usuali tolleranze di fabbricazione, delle eventuali successive modifiche e delle nuove possibilità di montaggio. Si declina ogni responsabilità per conseguenze derivanti da indicazioni errate o incomplete delle dimensioni (art. 100 CO).

Cirrus

**SIDLER**  
CoverUP

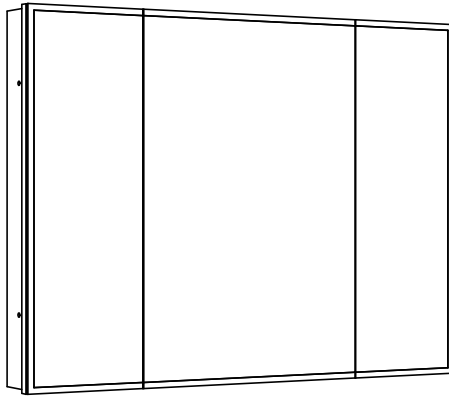

Artikel Article Articolo	<b>108287</b>	Ausgabe Edition Edizione	<b>2-2026</b>
--------------------------------	---------------	--------------------------------	---------------

Art. No	51.121.UP	Mut.
---------	-----------	------

Spiegelschrank Cirrus 3/120/L UP  
Armoire de toilette Cirrus 3/120/L UP  
Armadio da bagno Cirrus 3/120/L UP

SIDLER Metallwaren AG, 8590 Romanshorn  
Telefon 071 466 90 10  
www.sidler.swiss

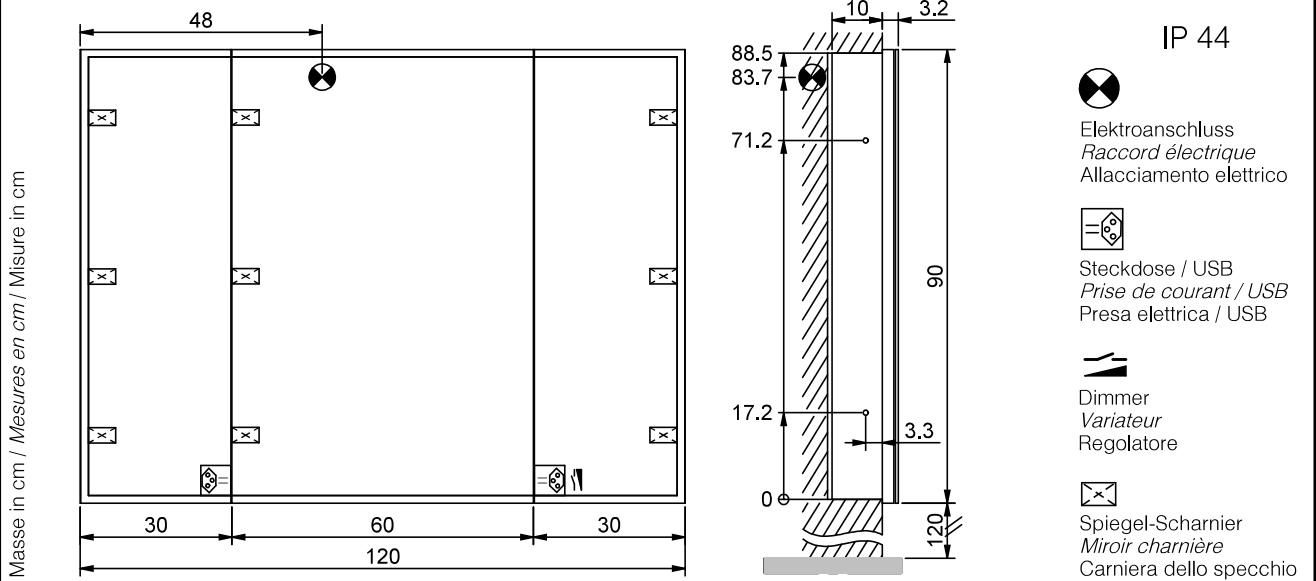

\*Die UP-Abmessung ist um 1,5cm kleiner als die Aussenmasse, so kann die UP-Öffnung mit dem umlaufenden Rand von jeweils 0.7cm sauber abgedeckt werden. (SIDLER CoverUP)

\*La dimension UP est 1,5cm plus petite que les dimensions extérieures, afin que l'ouverture de l'UP puisse être reliée aux des bords de 0.7cm chacun sont proprement recouverts. (SIDLER CoverUP)

\*La dimensione UP è 1,5cm più piccola delle dimensioni esterne, in modo che l'apertura UP possa essere collegata con l'ambiente circostante i bordi di 0,7cm ciascuno sono coperti in modo pulito. (SIDLER CoverUP)

Mindestausschnitt: Schrankbreite\* -1 (max. -0.5)  
Niche dans la paroi: largeur de l'armoire\* -1 (max. -0.5)  
Nicchia nella parete: larghezza dell'armadieto\* -1 (max. -0.5)

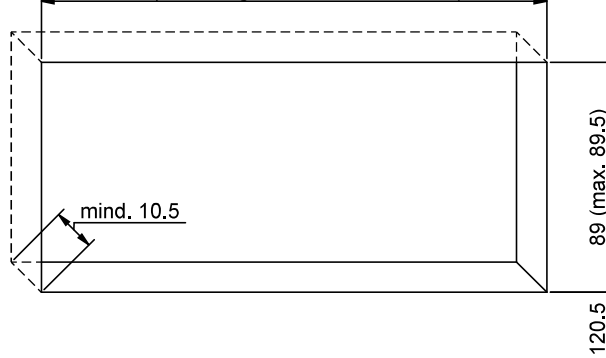

Masse in cm / Mesures en cm / Misure in cm

Die Massangaben in Zentimeter verstehen sich unter dem Vorbehalt der Werkstoleranzen, eventuell späterer Änderungen sowie weiterer Montagemöglichkeiten. Die Haftung für Folgen fehlerhafter oder unvollständiger Massangaben ist ausgeschlossen (Art. 100 OR).

Les dimensions en centimètre s'entendent sous réserve des tolérances d'usine, d'éventuelles modifications ultérieures, de même que de nouvelles possibilités de montage. La responsabilité ne peut être engagée en cas de cotes manquantes ou erronées (CD art. 100).

Le dimensioni in centimetri si intendono indicate con riserva delle usuali tolleranze di fabbricazione, delle eventuali successive modifiche e delle nuove possibilità di montaggio. Si declina ogni responsabilità per conseguenze derivanti da indicazioni errate o incomplete delle dimensioni (art. 100 CO).

Cirrus

**SIDLER**  
CoverUP

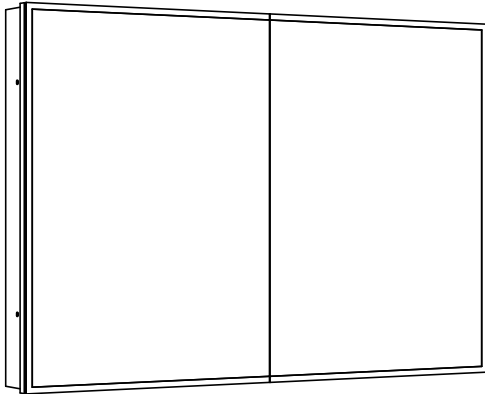

Artikel Article Articolo	<b>108288</b>	Ausgabe Edition Edizione	<b>2-2026</b>
--------------------------------	---------------	--------------------------------	---------------

Art. No	51.130.UP	Mut.	
---------	-----------	------	--

Spiegelschrank Cirrus 2/130 UP  
Armoire de toilette Cirrus 2/130 UP  
Armadio da bagno Cirrus 2/130 UP

SIDLER Metallwaren AG, 8590 Romanshorn  
Telefon 071 466 90 10  
www.sidler.swiss

Masse in cm / Mesures en cm / Misure in cm

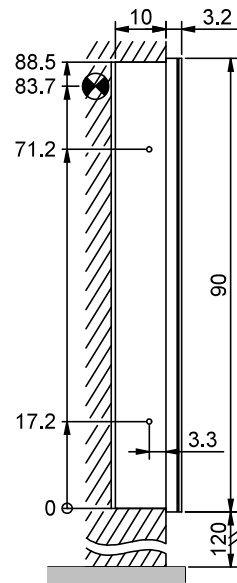
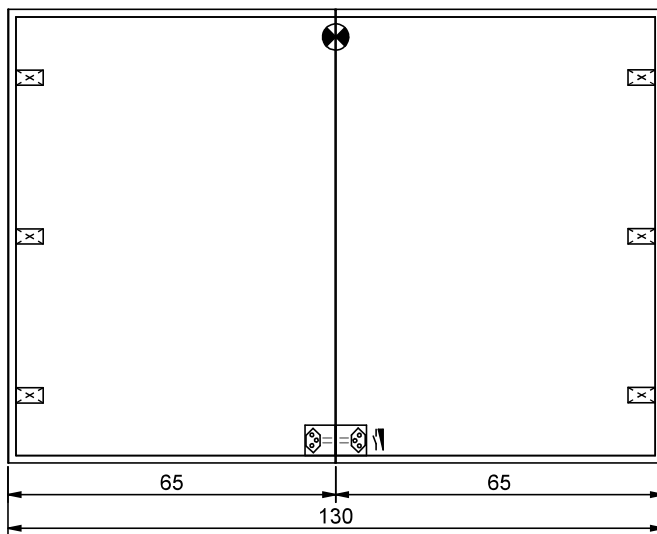

IP 44



Elektroanschluss  
Raccord électrique  
Allacciamento elettrico



Steckdose / USB  
Prise de courant / USB  
Presse elettrica / USB



Dimmer  
Variateur  
Regolatore



Spiegel-Scharnier  
Miroir charnière  
Carniera dello specchio

\*Die UP-Abmessung ist um 1,5cm kleiner als die Aussenmasse, so kann die UP-Öffnung mit dem umlaufenden Rand von jeweils 0,7cm sauber abgedeckt werden. (SIDLER CoverUP)

\*La dimension UP est 1,5cm plus petite que les dimensions extérieures, afin que l'ouverture de l'UP puisse être reliée aux des bords de 0,7cm chacun sont proprement recouverts. (SIDLER CoverUP)

\*La dimensione UP è 1,5cm più piccola delle dimensioni esterne, in modo che l'apertura UP possa essere collegata con l'ambiente circostante i bordi di 0,7cm ciascuno sono coperti in modo pulito. (SIDLER CoverUP)

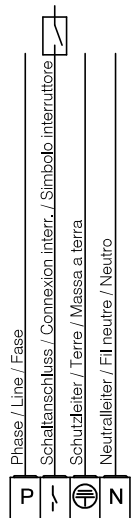
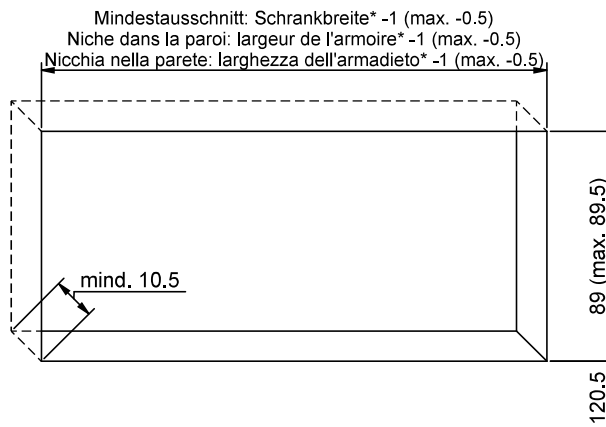

Masse in cm / Mesures en cm / Misure in cm

Die Massangaben in Zentimeter verstehen sich unter dem Vorbehalt der Werkstoleranzen, eventuell späterer Änderungen sowie weiterer Montagemöglichkeiten. Die Haftung für Folgen fehlerhafter oder unvollständiger Massangaben ist ausgeschlossen (Art. 100 OR).

Les dimensions en centimètre s'entendent sous réserve des tolérances d'usine, d'éventuelles modifications ultérieures, de même que de nouvelles possibilités de montage. La responsabilité ne peut être engagée en cas de cotes manquantes ou erronées (CD art. 100).

Le dimensioni in centimetri si intendono indicate con riserva delle usuali tolleranze di fabbricazione, delle eventuali successive modifiche e delle nuove possibilità di montaggio. Si declina ogni responsabilità per conseguenze derivanti da indicazioni errate o incomplete delle dimensioni (art. 100 CO).

Cirrus

**SIDLER**  
CoverUP

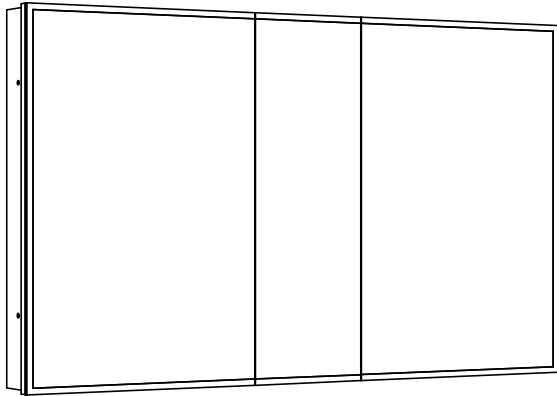

Artikel  
Article  
Articolo

108289

Ausgabe  
Edition  
Edizione

2-2026

Art. No 51.150.UP

Mut.

Spiegelschrank Cirrus 3/150/L UP  
Armoire de toilette Cirrus 3/150/L UP  
Armadio da bagno Cirrus 3/150/L UP

SIDLER Metallwaren AG, 8590 Romanshorn  
Telefon 071 466 90 10  
www.sidler.swiss

Masse in cm / Mesures en cm / Misure in cm

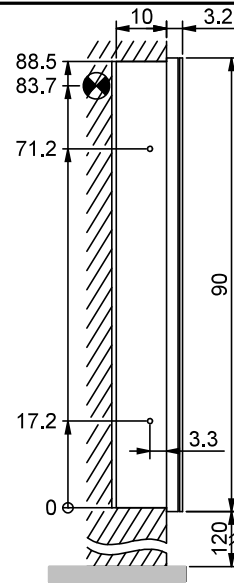
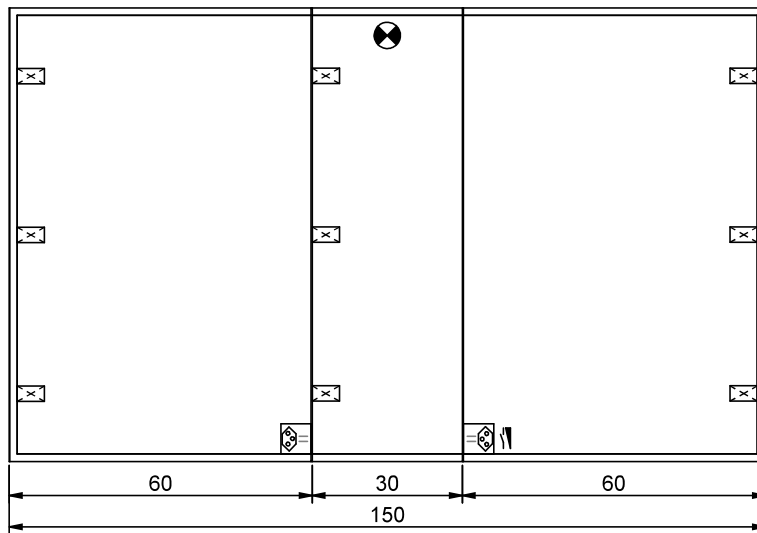

IP 44



Elektroanschluss  
Raccord électrique  
Allacciamento elettrico



Steckdose / USB  
Prise de courant / USB  
Presse elettrica / USB



Dimmer  
Variateur  
Regolatore



Spiegel-Scharnier  
Miroir charnière  
Carniera dello specchio

\*Die UP-Abmessung ist um 1,5cm kleiner als die Aussenmasse, so kann die UP-Öffnung mit dem umlaufenden Rand von jeweils 0.7cm sauber abgedeckt werden. (SIDLER CoverUP)

\*La dimension UP est 1,5cm plus petite que les dimensions extérieures, afin que l'ouverture de l'UP puisse être reliée aux des bords de 0.7cm chacun sont proprement recouverts. (SIDLER CoverUP)

\*La dimensione UP è 1,5cm più piccola delle dimensioni esterne, in modo che l'apertura UP possa essere collegata con l'ambiente circostante i bordi di 0,7cm ciascuno sono coperti in modo pulito. (SIDLER CoverUP)

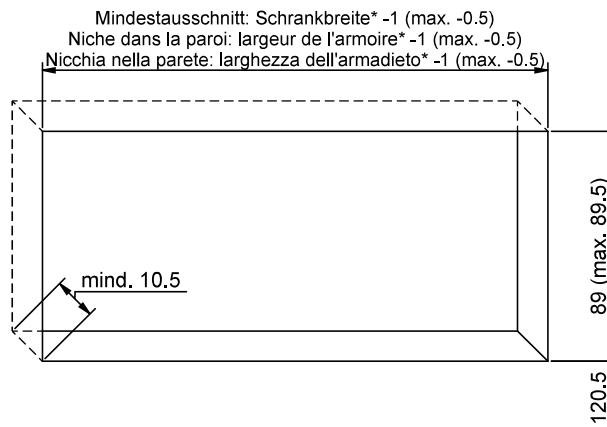

Masse in cm / Mesures en cm / Misure in cm

Die Massangaben in Zentimeter verstehen sich unter dem Vorbehalt der Werkstoleranzen, eventuell späterer Änderungen sowie weiterer Montagemöglichkeiten. Die Haftung für Folgen fehlerhafter oder unvollständiger Massangaben ist ausgeschlossen (Art. 100 OR).

Les dimensions en centimètre s'entendent sous réserve des tolérances d'usine, d'éventuelles modifications ultérieures, de même que de nouvelles possibilités de montage. La responsabilité ne peut être engagée en cas de cotes manquantes ou erronées (CD art. 100).

Le dimensioni in centimetri si intendono indicate con riserva delle usuali tolleranze di fabbricazione, delle eventuali successive modifiche e delle nuove possibilità di montaggio. Si declina ogni responsabilità per conseguenze derivanti da indicazioni errate o incomplete delle dimensioni (art. 100 CO).

Cirrus

**SIDLER**  
CoverUP

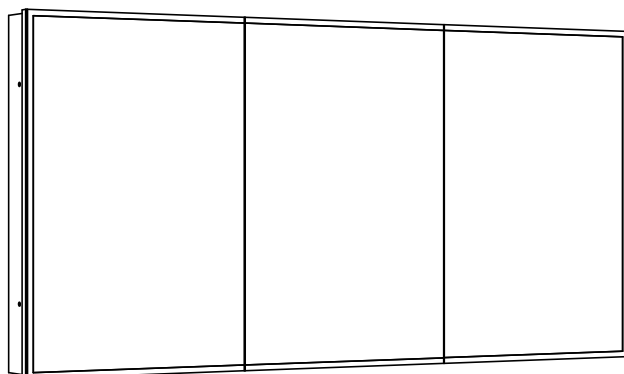

Artikel Article Articolo	<b>108290</b>	Ausgabe Edition Edizione	<b>2-2026</b>
--------------------------------	---------------	--------------------------------	---------------

Art. No	51.180.UP	Mut.
---------	-----------	------

Spiegelschrank Cirrus 3/180/L UP  
Armoire de toilette Cirrus 3/180/L UP  
Armadio da bagno Cirrus 3/180/L UP

SIDLER Metallwaren AG, 8590 Romanshorn  
Telefon 071 466 90 10  
www.sidler.swiss

Masse in cm / Mesures en cm / Misure in cm

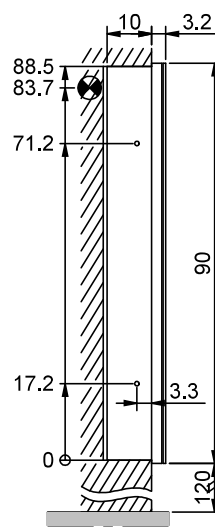
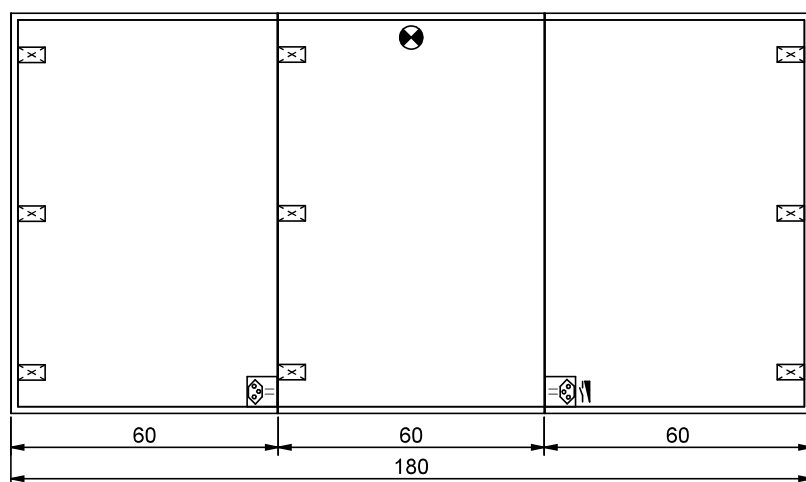

IP 44

Elektroanschluss  
Raccord électrique  
Allacciamento elettrico

Steckdose / USB  
Prise de courant / USB  
Presa elettrica / USB

Dimmer  
Variateur  
Regolatore

Spiegel-Scharnier  
Miroir charnière  
Carniera dello specchio

\*Die UP-Abmessung ist um 1,5cm kleiner als die Aussenmasse, so kann die UP-Öffnung mit dem umlaufenden Rand von jeweils 0.7cm sauber abgedeckt werden. (SIDLER CoverUP)

\*La dimension UP est 1,5cm plus petite que les dimensions extérieures, afin que l'ouverture de l'UP puisse être reliée aux des bords de 0.7cm chacun sont proprement recouverts. (SIDLER CoverUP)

\*La dimensione UP è 1,5cm più piccola delle dimensioni esterne, in modo che l'apertura UP possa essere collegata con l'ambiente circostante i bordi di 0,7cm ciascuno sono coperti in modo pulito. (SIDLER CoverUP)

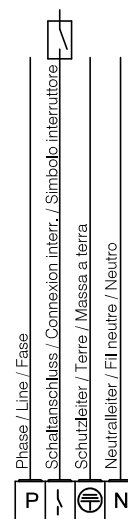
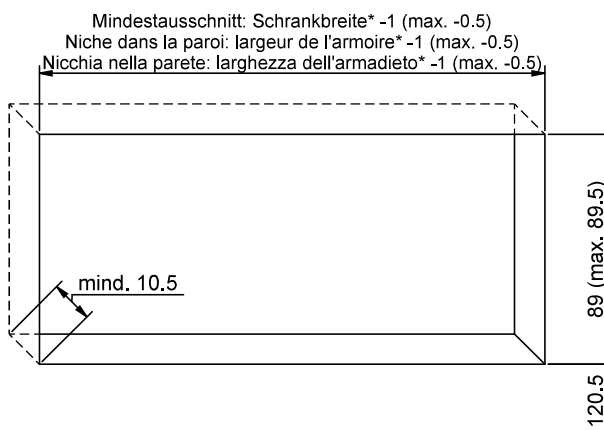

Masse in cm / Mesures en cm / Misure in cm

Die Massangaben in Zentimeter verstehen sich unter dem Vorbehalt der Werkstoleranzen, eventuell späterer Änderungen sowie weiterer Montagemöglichkeiten. Die Haftung für Folgen fehlerhafter oder unvollständiger Massangaben ist ausgeschlossen (Art. 100 OR).

Les dimensions en centimètre s'entendent sous réserve des tolérances d'usine, d'éventuelles modifications ultérieures, de même que de nouvelles possibilités de montage. La responsabilité ne peut être engagée en cas de cotes manquantes ou erronées (CD art. 100).

Le dimensioni in centimetri si intendono indicate con riserva delle usuali tolleranze di fabbricazione, delle eventuali successive modifiche e delle nuove possibilità di montaggio. Si declina ogni responsabilità per conseguenze derivanti da indicazioni errate o incomplete delle dimensioni (art. 100 CO).